



Настоящая мебель

КУХНИ 2019

ТИТО



4

ОПЕРА



14

МОНАКО



82

ИМПЕРИЯ



88

ОЛИВА

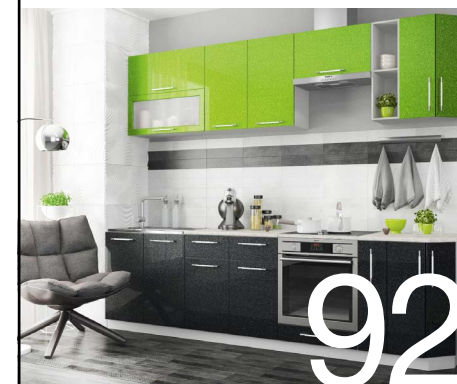

92

ГАРДА



26

ОРИО



36

ЛОФТ



42

ФЛОРА



104

КАПЛЯ



106

МАША



116

КАПРИ



46

ВИТА



64

ГРАНД



68

С ФОТОПЕЧАТЬЮ



120

ДУСЯ, ДУСЯ-2



126



Капучино

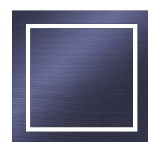

Индиго



Перламутр

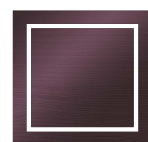

Пурпур



Бронза



в ящиках модулей ПНЯ400М, ПНЯ600М, С2К400, С2К500, С2К600, С2К800, СН600М
ВСЕХ кухонных серий используются шариковые направляющие



в ящиках модулей КМЯ500, КМЯ600, КМЯ800, СМЯ300, СМЯ400, СМЯ500, СМЯ600
ВСЕХ кухонных серий используются метабоксы



ТИТО

1 — Капучино/Индиго; 2 — Перламутр/Пурпур

1 — верх: ВПГ600 (2 шт.), ВП400, ВПГ600 (2 шт.), ВП400, ВП200, ВП400, ВПТ400

низ: СМ600, С1Я400, СД600, С1Я400, СБ200, С400, СТ400

2 — верх: П400, П300, ПГ600, П300, ПГ800, ПГС800

низ: ПНЯ600М, С2К400, СЯ300, С2К600, СЯ300, СМ800

ТИТО

1 — Перламутр/Бронза;
2 — Капучино

1 — верх: ВПГ600, ПЛК600 (2 шт.), ВПС800, ВП300,
ВП500, ВПС600, ВПТУ300
низ: ПН400М, АНП400, СН600М, СБ200, СМ800,
СЯ300, СМЯ600, С300, СУ1000, КМЯ500, СТУ300

2 — верх: ВПТ400, ВПУС550, ПС400, П200,
ПЛК600, П200, ПС400, ПЛК600
низ: СТ400, С500, СУ850, СЯ300, СД600,
С2К400, СБ200, ПНЯ600М, АНП600



ТИТО

1 — Бронза; 2 — Перламутр/Капучино

1 — верх: ВПГ600 (2 шт.), ВП400, ВПГ600 (2 шт.),
ВП400, ВП200, ВП400, ВПТ400
низ: СМ600, С1Я400, СД600, С1Я400, СБ200,
С400, СТ400

2 — верх: ПГ600, ПГС600, П400, ПГ600 (2 шт.),
ПГС600 (2 шт.)
низ: СМ600, СЯ400, СД600, СБ200, С400,
СУ1000, С400, СТУ300

ТИТО

1 — Капучино/Пурпур; 2 — Пурпур

1 — верх: ВПТ400, ВПУС550, ПС400, П200, ПЛК600, П200, ПС400, ПЛК600
низ: СТ400, С500, СУ850, СЯ300, СД600, С2К400, СБ200, ПНЯ600М, АНП600;

2 — низ: ПН600М, ПН600М, СМЯ400, СМЯ600, С400, СМ500



1



2



1



2

ТИТО

1,2 — Индиго;

1 — низ: ПН600М, ПН600М, СМЯ400, СМЯ600, С400, СМ500

2 — верх: ВПГ600, ПЛК600 (2 шт.), ВПС800, ВП300, ВП500, ВПС600, ВПТУ300

низ: ПН400М, АНП400, СН600М, СБ200, СМ800, СЯ300, СМЯ600, С300, СУ1000, КМЯ500, СТУ300

ТИТО

1 — Капучино/Бронза;
2 — Перламутр/Индиго



1 — верх: ВПГ600 (2 шт.), ВП400, ВПГ600 (2 шт.),
ВП400, ВП200, ВП400, ВПТ400
низ: СМ600, С1Я400, СД600,
С1Я400, СБ200, С400, СТ400
2 — верх: П400, П300, ПГ600, П300, ПГ800, ПГС800
низ: ПНЯ600М, С2К400, СЯ300,
С2К600, СЯ300, СМ800



ТИТО

1 — Перламутр/Пурпур; 2 — Перламутр

1 — верх: ПГ600, ПГС600, П400, ПГ600 (2 шт.),
ПГС600 (2 шт.)
низ: СМ600, СЯ400, СД600, СБ200, С400,
СУ1000, С400, СТУ300

2 — верх: ВПГ600, ПЛК600 (2 шт.), ВПС800, ВП300,
ВП500, ВПС600, ВПТУ300
низ: ПН400М, АНП400, СН600М, СБ200, СМ800,
СЯ300, СМЯ600, С300, СУ1000, КМЯ500, СТУ300

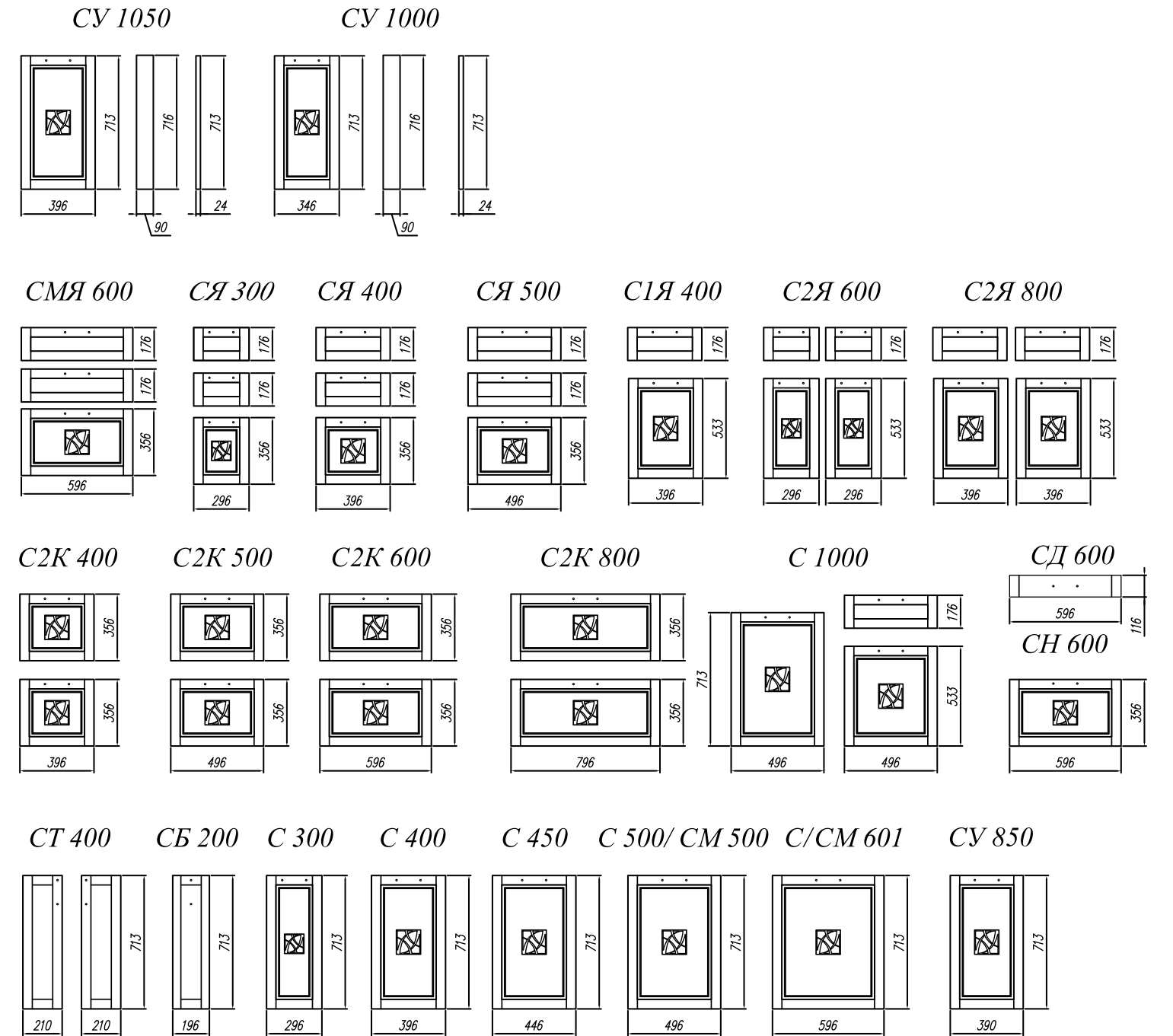
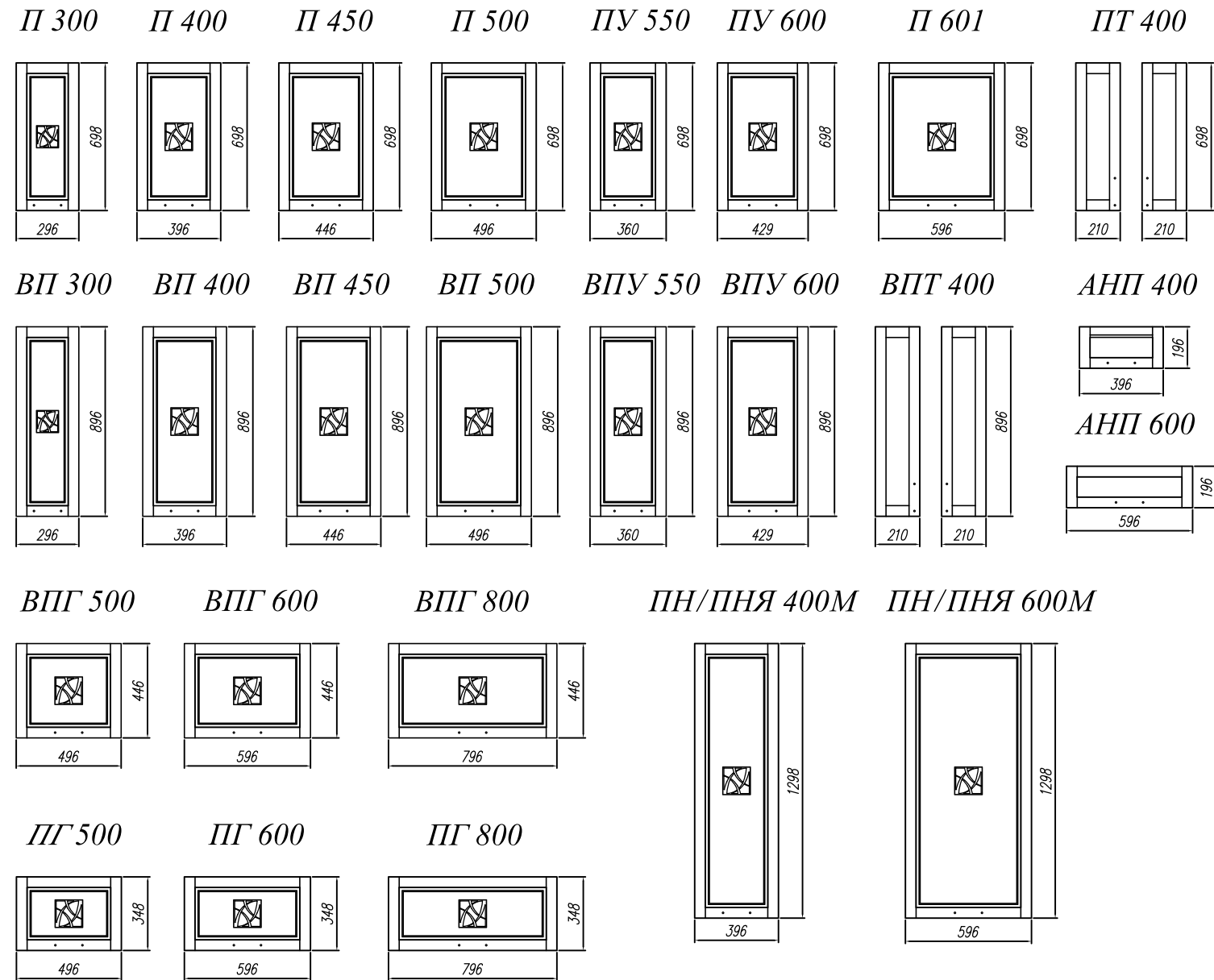

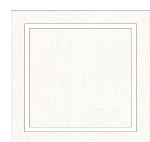

Ваниль

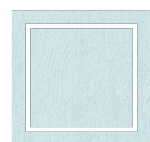

Киви

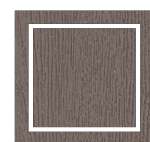

Вуд патина

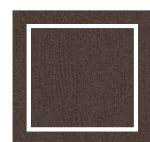

Шоколад



Палермо



Белый патина



в ящиках модулей ПНЯ400М, ПНЯ600М, С2К400, С2К500, С2К600, С2К800, СН600М
ВСЕХ кухонных серий используются шариковые направляющие



в ящиках модулей КМЯ500, КМЯ600, КМЯ800, СМЯ300, СМЯ400, СМЯ500, СМЯ600
ВСЕХ кухонных серий используются метабоксы



ОПЕРА

1 — Ваниль/Киви; 2 — Ваниль/Палермо

1 — верх: ВП200, П500, ПЛК500, ВПС800
низ: ПН400М, С1Я400, СД600, С1Я400, СМ800, СБ200
2 — верх: ПГ600, ПГС600, П400, ПГ800, ПГС800, П200
низ: ПН400М, СБ200, С400, СД600, СЯ400, СМ800, СБ200

ОПЕРА

1 — Ваниль; 2 — Шоколад

1 — верх: ПТУ300, ВП400, ВП200, ВП400, ВПГ600, ВП400, ПГ600 (2 шт.), ПЛК600
низ: СТУ 300, С400, СБ200, С1Я400, СД600, С1Я400, СМ600

2 — верх: ПТ400, ПУ550, ПГ600, ПЛК600, П600, ПГ600, ПЛК600
низ: СТ400, С2К500, СУ850, СЯ300, С2К600, С2Я600, ПНЯ600М



ОПЕРА

1 — Вуд патина; 2 — Ваниль/Вуд патина

1 — верх: ПГ600, ПГС600, ПГ600, ПГС600, ПГ600, П400, ПГ600, ПГС600
низ: С2К400, С400, СУ1000, СБ200, СД600, С2К400, СМ600

2 — верх: ВП500, ВПС800, ВП400, ВП600, ВП500 (2 шт.)
низ: С2К500, СМ800, С2К400, СД600, С400, СУ1000, С2К500, СТУ300



ОПЕРА

Белый патина

верх: ПГ600, ПГС600, ПГ600, ПГС600,
 ПГ600, П400, ПГ600, ПГС600
 низ: С2К400, С400, СУ1000, СБ200, СД600, С2К400, СМ600



ОПЕРА

1 — Киви/Вуд патина; 2 — Киви;

1 — верх: ВП500, ВПС800, ВП400,
 ВП600, ВП500 (2 шт.)
 низ: С2К500, СМ800, С2К400, СД600,
 С400, СУ1000, С2К500, СТУ300

2 — ПНЯ400М, ПНЯ600М, С2К800, СЯ500, СМ500



ОПЕРА

1 — Белый патина; 2 — Палермо

1 — верх: ПТ400, ПУ550, ПГ600, ПЛК600, П600, ПГ600, ПЛК600
низ: СТ400, С2К500, СУ850, СЯ300, С2К600, С2Я600, ПНЯ600М

2 — верх: П300, П500, П200, ПГ600 (2 шт.), П200, П300
низ: СМ500, СБ200, С2К600, С2К500, ПН600М



1



1



2

ОПЕРА

1 — Палермо; 2 — Ваниль

1 — верх: ПГ600, ПГС600, П400, ПГ800, ПГС800, П200
низ: ПН400М, СБ200, С400, СД600, СЯ400, СМ800, СБ200

2 — ПНЯ400М, ПНЯ600М, С2К800, СЯ500, СМ500



2

ОПЕРА

1 — Ваниль/ Шоколад; 2 — Белый патина

1 — верх: ПТУ300, ВП400, ВП200, ВП400, ВПГ600, ВП400, ПГ600 (2 шт.), ПЛК600
низ: СТУ 300, С400, СБ200, С1Я400, СД600, С1Я400, СМ600

2 — верх: ВП200, П500, ПЛК500, ВПС800
низ: ПН400М, С1Я400, СД600, С1Я400, СМ800, СБ200



1



2



1



2

ОПЕРА

1 — Вуд патина; 2 — Киви;

1 — верх: П300, П500, П200, ПГ600 (2 шт.), П200, П300
низ: СМ500, СБ200, С2К600, С2К500, ПН600М

2 — верх: ПГ600, ПГС600, ПГ600, ПГС600, ПГ600, П400, ПГ600, ПГС600
низ: С2К400, С400, СУ1000, СБ200, СД600, С2К400, СМ600

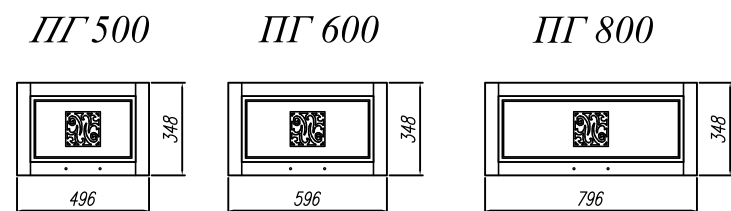
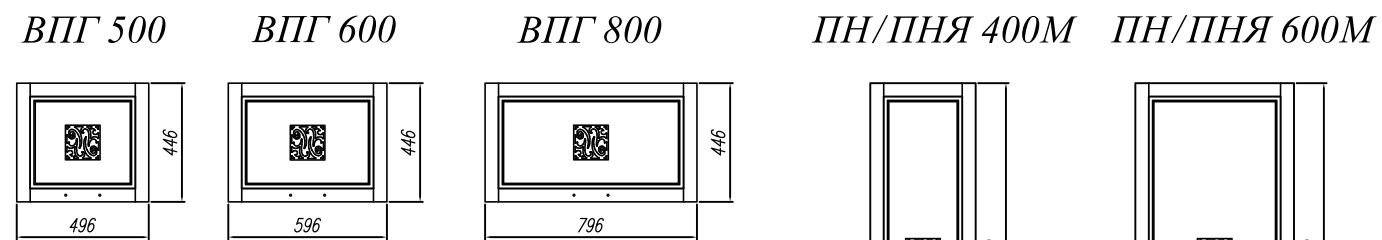
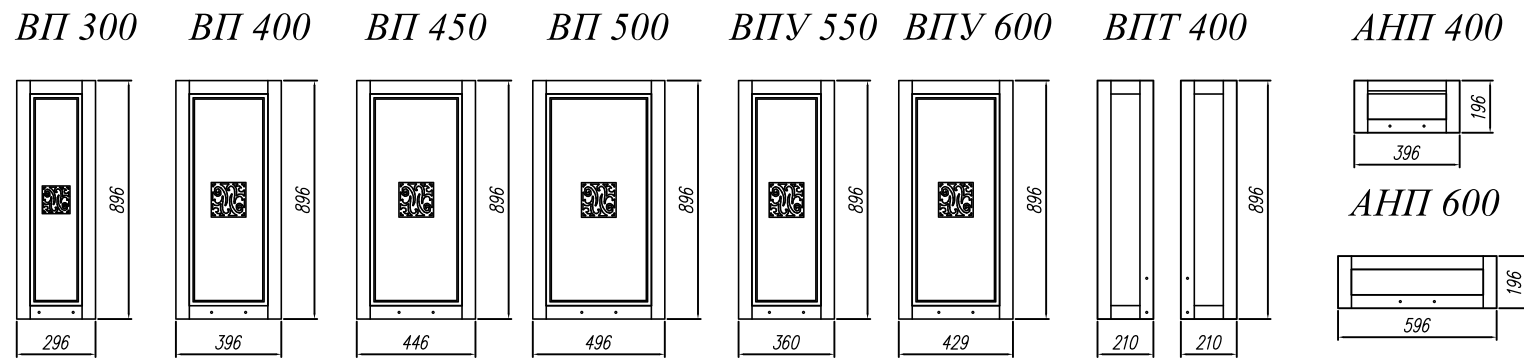
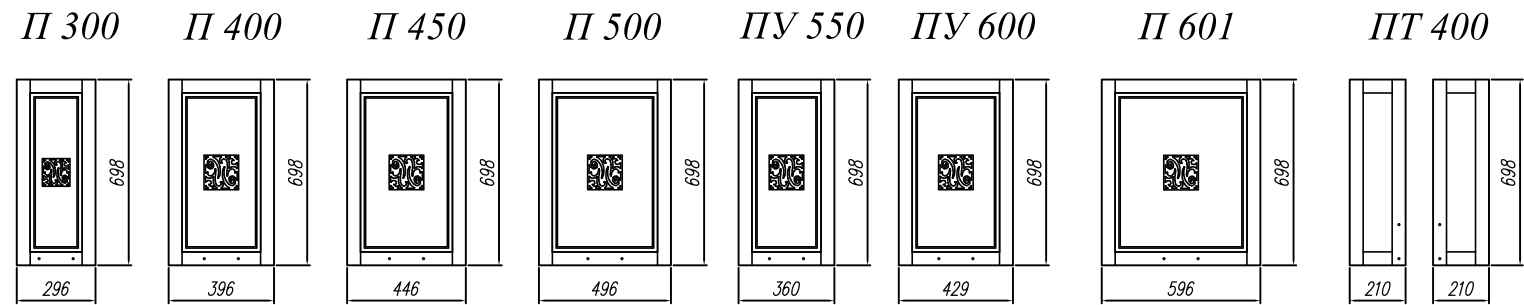

СУ 1050 СУ 1000

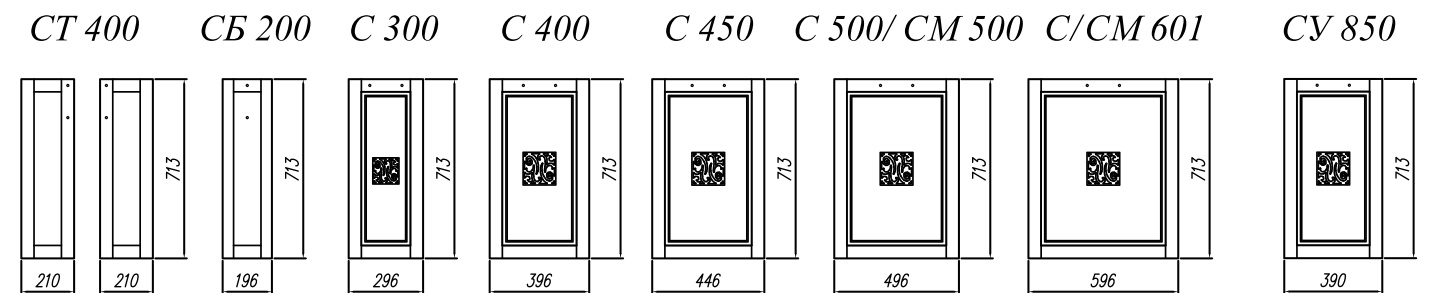
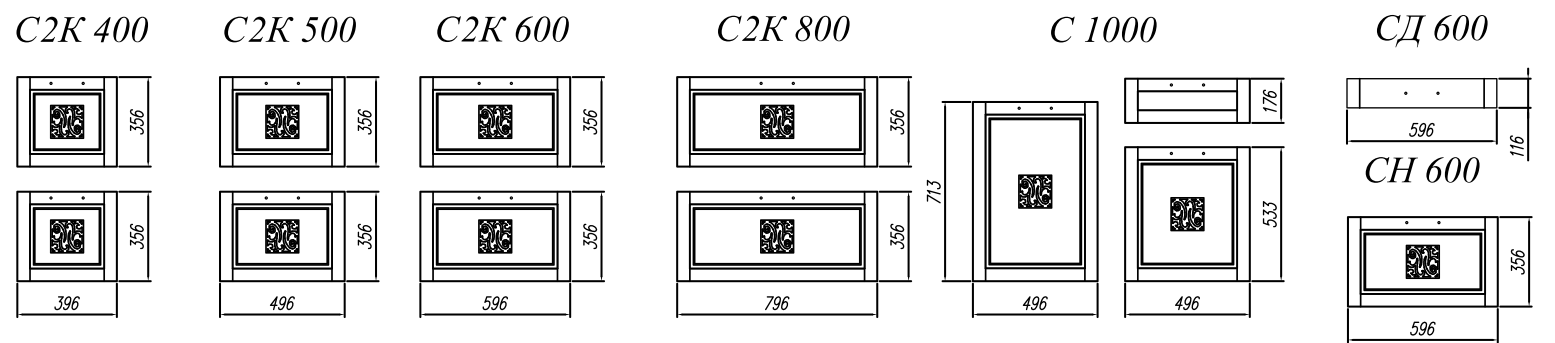
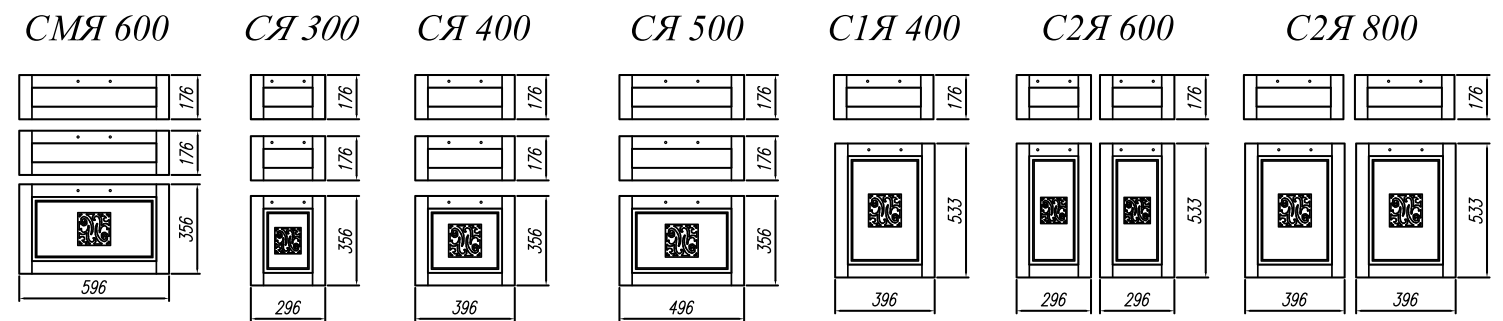
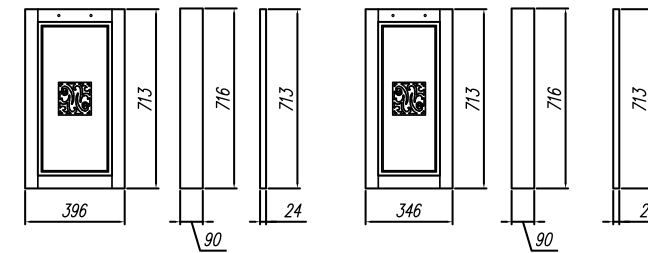

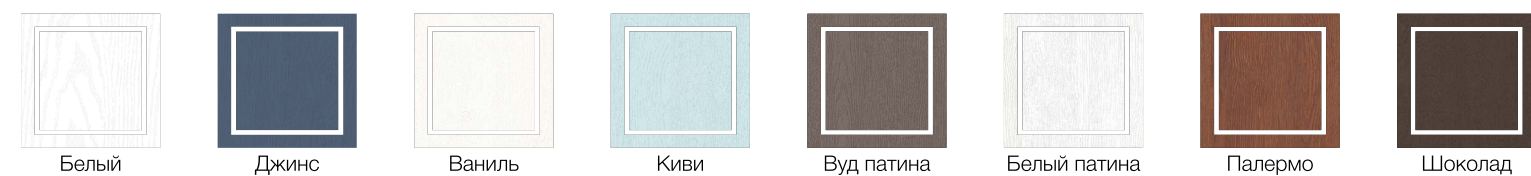

в ящиках модулей ПНЯ400М, ПНЯ600М, С2К400, С2К500, С2К600, С2К800, СН600М
ВСЕХ кухонных серий используются шариковые направляющие



в ящиках модулей КМЯ500, КМЯ600, КМЯ800, СМЯ300, СМЯ400, СМЯ500, СМЯ600
ВСЕХ кухонных серий используются метабоксы

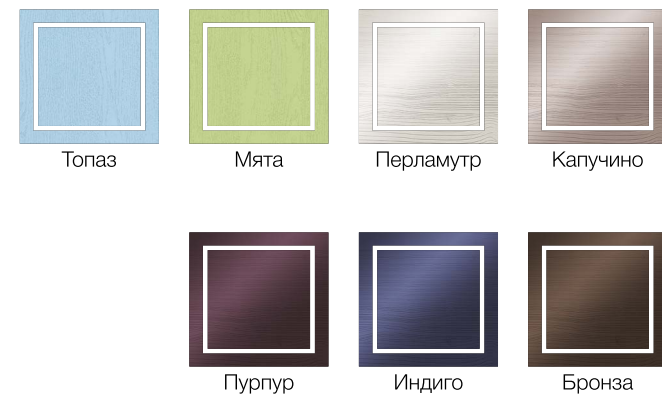

ГАРДА

1 — Капучино/Пурпур; 2 — Джинс/Белый

1 — верх: ВПГ600 (2 шт.), ВПС400, ВПГ600 (2 шт.), ВПС400, ВП200, ВП400, ВПГ600
низ: АНП400, ПН400М, СМ600, С1Я400, СД600, С1Я400, СБ200, С400;
2 — верх: П200, ПГ800, ПГС800, П400, П400, ПГ600, ПГС600
низ: СБ200, СМ800, СЯ400, СД600, С1Я400, С400, СБ200, ПН400М

ГАРДА

1 — Белый; 2 — Джинс

1 — верх: ВП400, ВПС400 (2 шт.), ПТУ300 (2 шт.), ВПС400, ВП400
низ: СМ800, С2К400, СБ200, СД600, СБ200, С2Я800

2 — верх: ПТ400, П800, ПЛК600, ВПУ550, ВПС800, ВП400, ВП400, ПГ600
низ: СТ400, С400, СУ1000, СМ800, СЯ400, СД600, СЯ400, ПН400М



1



1



2



2

ГАРДА

1 — Мята; 2 — Джинс/Белый

1 — верх: ПГ600, ПГС600, П400, ПГ600 (2 шт.), ПГС600 (2 шт.)
низ: СМ600, С2К400, СД600, СБ200, С400, СУ1000, СЯ400

2 — верх: ПТ400, П400, ПУ600, ПГС600, ПЛК600, П600, ПГС600, ПЛК600
низ: СТ400, С400, СУ850, СЯ300, С2К600, С600, ПНЯ600М

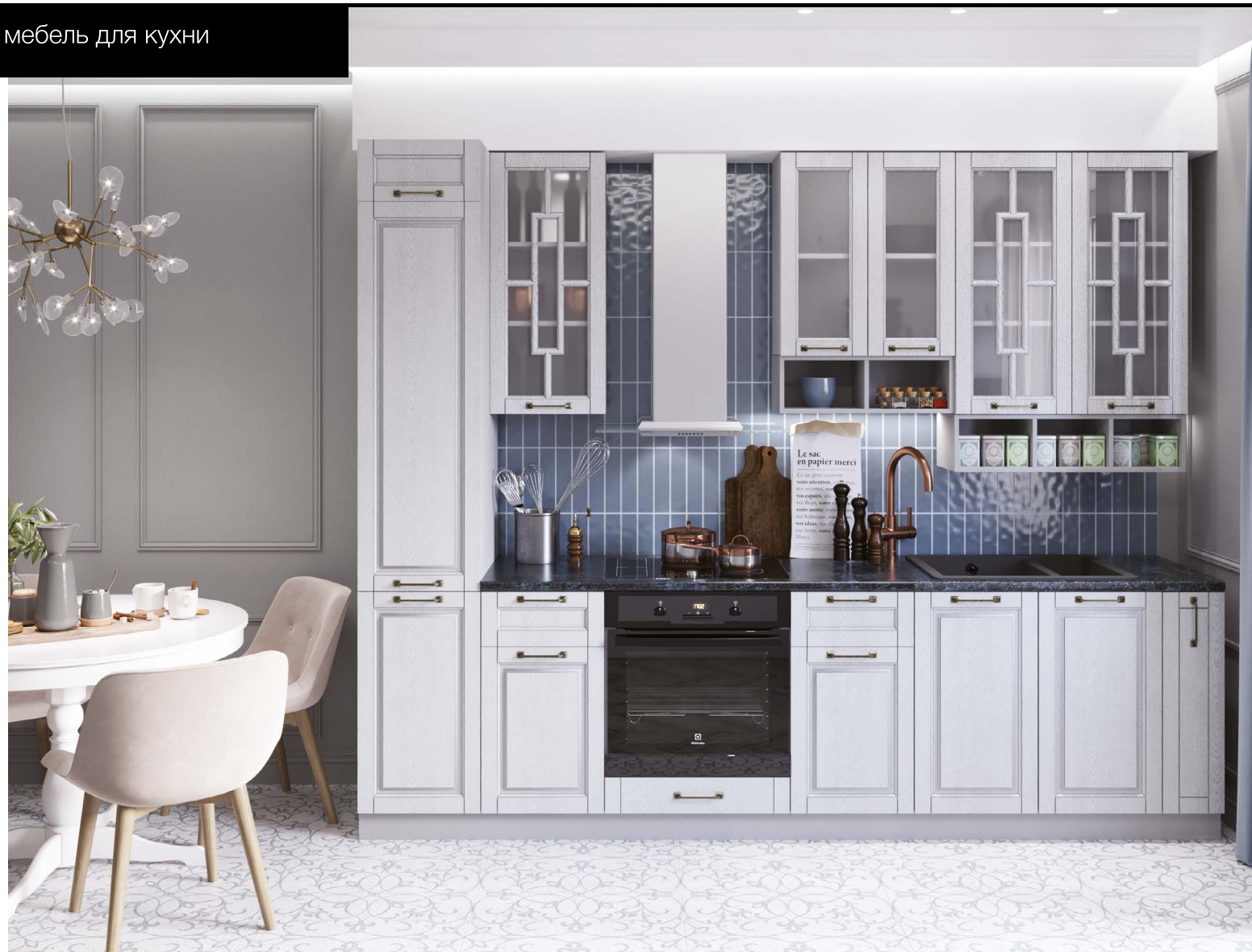

ГАРДА

Белый патина

верх: ВПС400, ПС600, ПЛК600, ВПС800, ПЛК800
 низ: ПН400М, АНП400, С1Я400, СД600, С1Я400, СМ800, СБ200

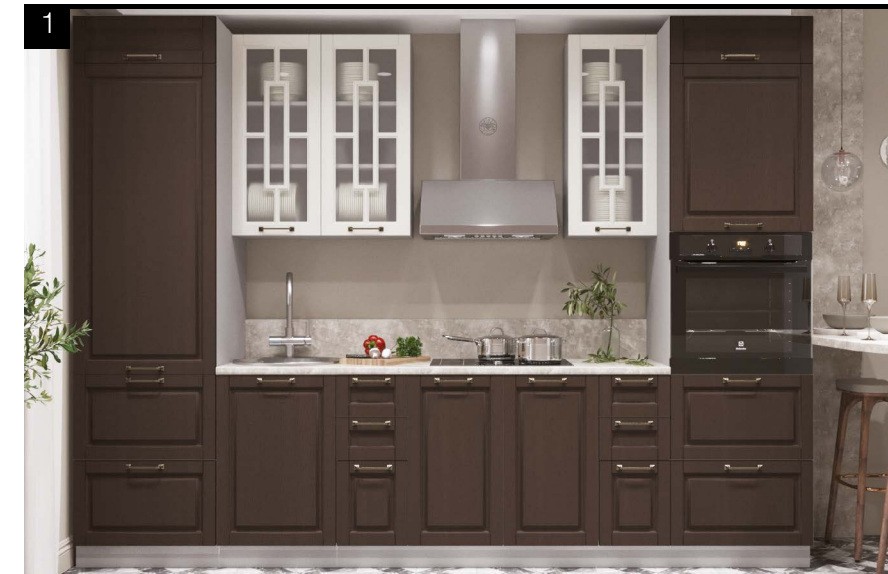

ГАРДА

1 — Ваниль/Шоколад;
 2 — Ваниль/Вуд патина

1 — верх: ВПС800, ВПС400
 низ: АНП600, ПНЯ600М, СМ500, СЯ300, С800,
 СЯ300, ПНЯ600М, АНП600;

2 — верх: П400, П200, ПГ800 (2 шт.), П200, П500,
 П300
 низ: ПН600М, С2К500, СМЯ600, СБ200, СМ500,
 СЯ300



ГАРДА

1 — Палермо; 2 — Белый патина/Топаз

1 — верх: ПГ600, ПГС600, П400, ПГ600 (2 шт.),
ПГС600 (2 шт.)
низ: СМ600, С2К400, СД600, СБ200, С400,
СУ1000, СЯ400;

2 — верх: ВПС400, ПС600,
ПЛК600, ВПС800, ПЛК800
низ: ПН400М, АНП400, С1Я400, СД600, С1Я400,
СМ800, СБ200



1



1



2

ГАРДА

1 — Ваниль; 2 — Киви

1 — верх: П400, П200, ПГ800 (2 шт.), П200, П500, П300
низ: ПН600М, С2К500, СМЯ600, СБ200, СМ500,
СЯ300

2 — верх: ВПС800, ВПС400
низ: АНП600, ПНЯ600М, СМ500, СЯ300, С800,
СЯ300, ПНЯ600М, АНП600;



2

ГАРДА

1 — Перламутр/Капучино;
2 — Перламутр/Бронза

1 — верх: ПС400, П200, ПЛК600, ВПС600,
ВПУС550, ВПТ400
низ: АНП600, ПНЯ600М, СБ200, С2К400, СД600,
СЯ300, СУ850, С400, СТ400

2 — верх: ВПТУ300, ВП300, ВПС300, ВП500,
ВПС300, ВПС800, ВПГС600, ПЛК600 (2 шт.)
низ: СТУ300, СБ200, С300, С400, СУ1000,
СМЯ600, С2К400, СМ500, СБ200, СН600М,
АНП400, ПНЯ400М



1



1



2



2

ГАРДА

1 — Индиго; 2 — Перламутр

1 — верх: ВПГ600 (2 шт.), ВПС400, ВПГ600
(2 шт.), ВПС400, ВП200, ВП400, ВПГ600
низ: АНП400, ПН400М, СМ600, С1Я400, СД600,
С1Я400, СБ200, С400

2 — верх: ВПТУ300, ВП300, ВПС300, ВП500,
ВПС300, ВПС800, ВПГС600, ПЛК600 (2 шт.)
низ: СТУ300, СБ200, С300, С400, СУ1000,
СМЯ600, С2К400, СМ500, СБ200, СН600М,
АНП400, ПНЯ400М



Ваниль



Киви



в ящиках модулей ПНЯ400М,
ПНЯ600М, С2К400, С2К500, С2К600,
С2К800, СН600М
ВСЕХ кухонных серий используются
шариковые направляющие



в ящиках модулей КМЯ500, КМЯ600,
КМЯ800, СМЯ300, СМЯ400,
СМЯ500, СМЯ600
ВСЕХ кухонных серий используются
метабоксы



ОРИО

1,2 — Киви/Ваниль корпус ЛДСП, фасад МДФ

1 — верх: ВПС800, ВП800, ВП500, ВП600, ВП500, ВПГ600, ВПГ600
низ: С800, СМ800, С2К500, С600, С2К500, СН600М

2 — верх: ВПГ600 (2шт.), ВП400, ВПГ600 (2шт.), ВП500, П800, ПЛК800
низ: С800, СУ1000, СД600, С2К500, СМ800

ОРИО

1,2 — Киви/Ваниль

- 1 — верх: ВП500, ВП500, ВП600, ВП400, ВПС800, ВП500
 низ: СТУ300, С800, С400, СУ1000, СД600, С2К400, СМ800, С2К500;
- 2 — верх: П200, ПГ800, ПГ800, П300, ПУ550, П300, П800, ПГ500, ПГ500, П600, П500
 низ: СБ200, С2Я800, СУ850, СМ800, С2К500, С600, С500, ПНЯ600М;



1



1



2



2

ОРИО

1,2 — Киви/Ваниль

- 1 — верх: П200, П400, П800, П400, П600, П200
 низ: ПН400М, СБ200, С1Я400, СМ800, С1Я400, СД600, СБ200, ПН400М;
- 2 — верх: П800, П300, П200, ПГ600 (2 шт.), П200, П300
 низ: СМ800, С2К500, С2К600, С2К500, ПНЯ600М



ОРИО
Ваниль

верх: ВПТУ300, ВП800, ВПС600, ВПУ600, ВПС600, ВП400, ВП400, ВПС600
 низ: С2К500, С400, СМ800, СУ1000, СБ200, СЯ400, СД600, СЯ400, СБ200, С400



ОРИО
Ваниль

верх: П600, ПГС600, ПЛК600, ПГС800, ПЛК800
 низ: С400, С2Я800, СД600, СМ800



Дуб майский

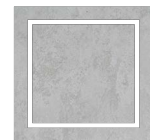

Бетон светлый

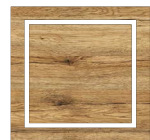

Дуб цикорий

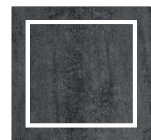

Бетон темный



в ящиках модулей ПНЯ400М, ПНЯ600М,
С2К400, С2К500, С2К600, С2К800, СН600М
ВСЕХ кухонных серий используются
шариковые направляющие



в ящиках модулей КМЯ500, КМЯ600, КМЯ800,
СМЯ300, СМЯ400, СМЯ500, СМЯ600
ВСЕХ кухонных серий используются метабоксы



ЛОФТ

1 — Дуб майский/Бетон светлый; 2 — Дуб цикорий/Бетон темный

1,2 — верх: П800, ПС800, П400, ПГ600
низ: СМ800, СЯ400, С400, СД600, С1Я400

ЛОФТ

- 1 — Бетон светлый/Дуб майский,
 2 — Бетон темный/Дуб цикорий;
 корпус ЛДСП, фасад МДФ

1 — верх: ПГ800, ПГС800, ПГ800, ПГС800
 низ: ПНЯ400М, ПНЯ600М, С2Я800, С500, СУ1000,
 СМ800, С400, С2К800, С1Я400, СБ200;

2 — верх: П200, ПГ800, ПГС800, ПГ800,
 ПГС800, П200
 низ: ПНЯ400М, ПНЯ600М, СБ200, СМ800, С2К800,
 СУ1000, С2Я800, С400, СЯ400, С1Я400 ;



1



1



2



2

ЛОФТ

- 1 — Бетон темный/Дуб цикорий;
 2 — Бетон светлый/Дуб майский

1 — верх: ПГ600, П400 (2 шт.), ПС800, П200,
 П800
 низ: С400, СД600, СЯ400, СМ800, С400,
 СУ1000, СБ200, С2К800;;

2 — верх: П200 (3 шт.), ПГ800, ПГС800, ПГ800,
 ПГС800, П200
 низ: С1Я400, СЯ400, С2К800, СУ1000, СМ800,
 С2Я800, СБ200, ПНЯ600М, ПНЯ400М

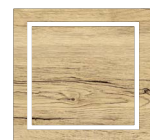

Дуб майский

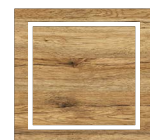

Дуб цикорий



Камень светлый

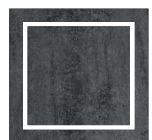

Камень темный



в ящиках модулей ПНЯ400М, ПНЯ600М, С2К400, С2К500, С2К600, С2К800, СН600М ВСЕХ кухонных серий используются шариковые направляющие



в ящиках модулей КМЯ500, КМЯ600, КМЯ800, СМЯ300, СМЯ400, СМЯ500, СМЯ600 ВСЕХ кухонных серий используются метабоксы



КАПРИ

1 — Камень светлый/Дуб цикорий; 2 — Дуб майский/Камень светлый
корпус ЛДСП, фасад МДФ

1 — верх: П800, ПГ600, ПС800 низ: СМ800, СД600, С2Я800

2 — верх: П800, ПС400, ПГ600, ПС400 низ: СМ800, С1Я400, СД600, С1Я400, ПН400М

КАПРИ

1 — Камень темный/Дуб цикорий;
2 — Камень светлый/Дуб цикорий

1,2 — верх: П800, ПС400, ПГ600, ПС400
низ: СМ800, С1Я400, СД600, С1Я400,
ПН400М

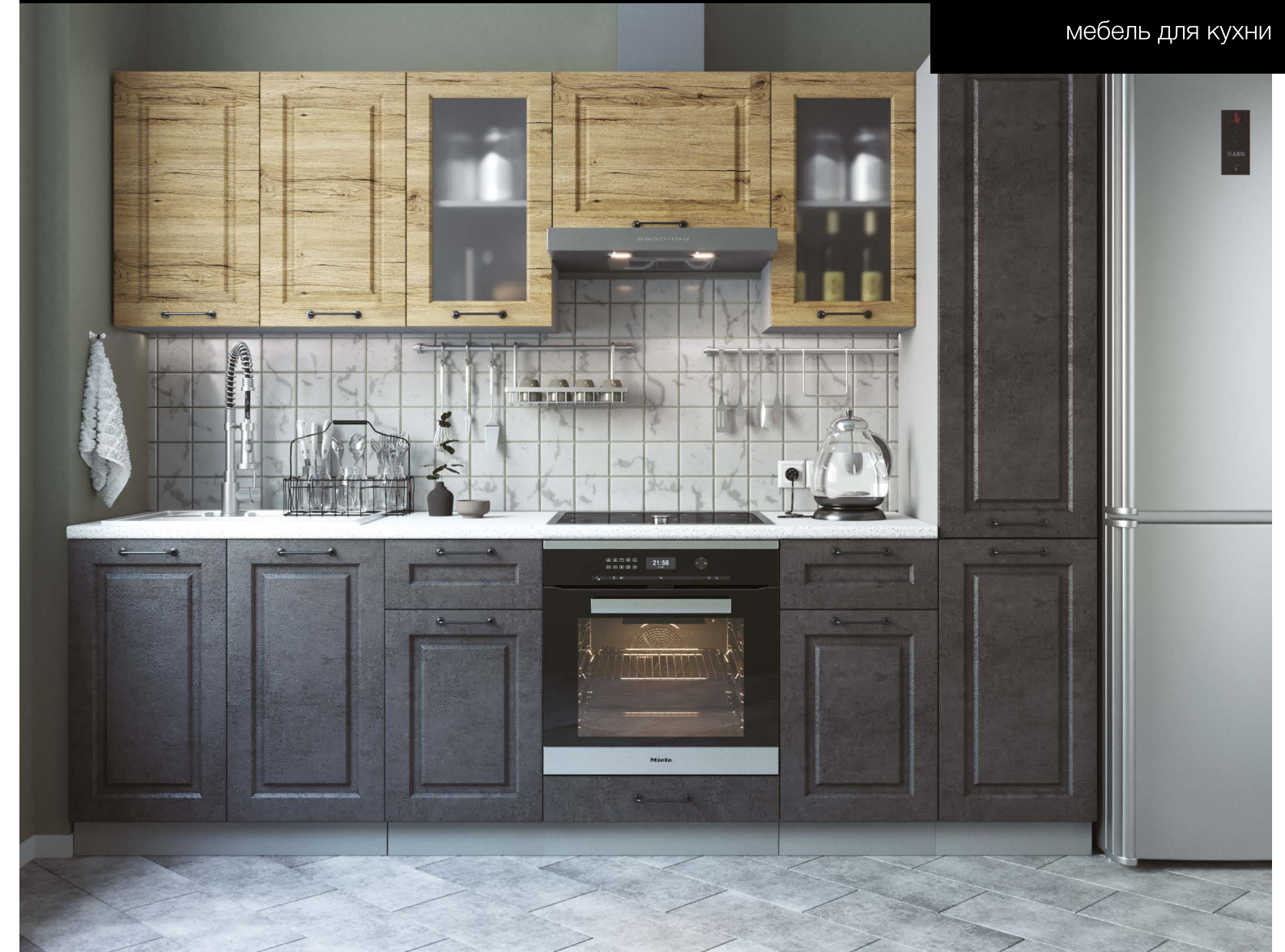

КАПРИ

Камень темный/Дуб майский

верх: П800, ПС400, ПГ600, ПС400 низ: СМ800, С1Я400, СД600, С1Я400, ПН400М



КАПРИ

Камень светлый/Дуб майский

верх: П800, ПГ600, ПС800 низ: СМ800, СД600, С2Я800



КАПРИ

1 — Камень темный/Дуб цикорий;
2 — Дуб цикорий

1,2 — верх: П800, ПГ600, ПС800
низ: СМ800, СД600, С2Я800



КАПРИ

1 — Камень темный;
2 — Камень светлый

1,2 — верх: ПС800, ПУ550, П500,
ПГ500, П800
низ: СТУ300, СМ800, СУ1000,
СЯ500, С800, ПН600М



КАПРИ

Камень темный/Камень светлый

верх: ПС800, ПУ550, П500, ПГ500, П800
низ: СТУ300, СМ800, СУ1000, СЯ500, С800, ПН600М



КАПРИ

Камень темный/Камень светлый

верх: П800 (2 шт.), ПС400 низ: СМ800, С800, СЯ400



КАПРИ

1 — Камень темный;
2 — Камень светлый

1,2 — верх: П800 (2 шт.), ПС400
низ: СМ800, С800, СЯ400



мебель для кухни



Липа белый



Липа пепел



в ящиках модулей КМЯ500, КМЯ600, КМЯ800, СМЯ300, СМЯ400, СМЯ500, СМЯ600
ВСЕХ кухонных серий используются метабоксы



КАПРИ

1 — Липа пепел/Липа белый, 2 — Липа белый; корпус ЛДСП, фасад МДФ

1 — верх: П800, ПЛК800, ПГ600, П800, ПЛК800, ВПС400 низ: С1Я400, СК2400, СД600, СК2400, С1Я400, СУ1000, СМ800;

2 — верх: ПТУ300, ПУ550, ПС400, П400, ПГ600, П400, ПС400, ПТУ300

низ: СК2400, СМ500, С500, СУ1000, СК2400, СД600, СК2400, С1Я400, СТУ300

КАПРИ

1 — Липа белый;
2 — Липа пепел

1,2, — верх: П500 (2 шт.), ПГ600, П400
низ: С500, СМ500, С600, С1Я400, ПН600М,
ПНЯ600М

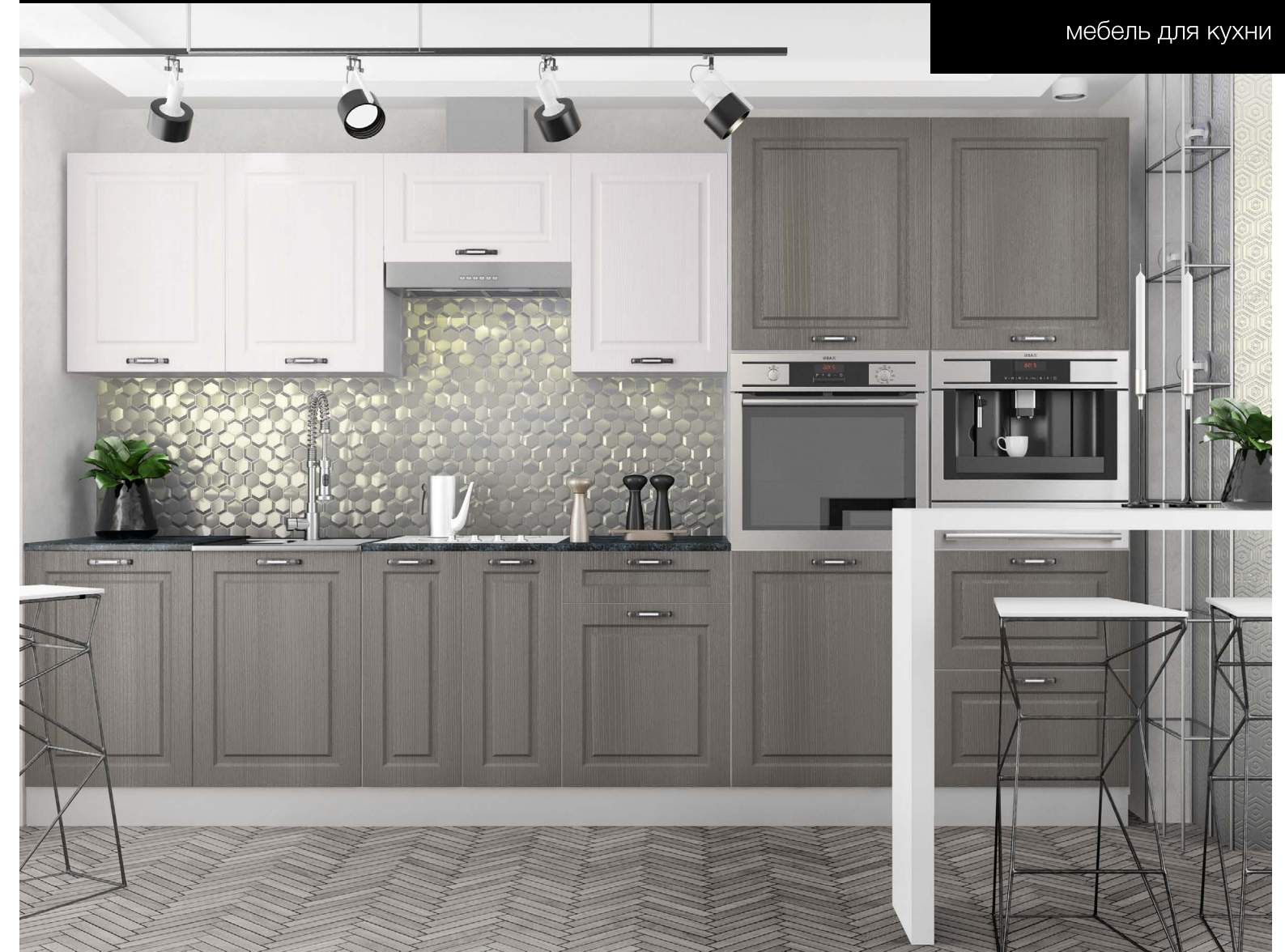

КАПРИ

Липа пепел/Липа белый

верх: П500 (2 шт.), ПГ600, П400 низ: С500, СМ500, С600, С1Я400, ПН600М, ПНЯ600М



КАПРИ

Липа белый

верх: ПГ800, ПГС800, ПГ800, ПГС800, ПГ500 низ: СМ800, С800, СЯ500, ПН600М



КАПРИ

1 — Липа пепел;
2 — Липа пепел/Липа белый

1,2 — верх: ПГ800, ПГС800, ПГ800,
ПГС800, ПГ500
низ: СМ800, С800, СЯ500, ПН600М



КАПРИ

1 — Липа белый;
2 — Липа пепел

1,2, — верх: П500 (3 шт.)
низ: С1000, СМ500



1



2

КАПРИ

Липа пепел/Липа белый

верх: П500 (3 шт.) низ: С1000, СМ500



мебель для кухни



Белый



в ящиках модулей ПНЯ400М, ПНЯ600М, С2К400, С2К500, С2К600, С2К800, СН600М ВСЕХ кухонных серий используются шариковые направляющие



ВИТА

Белый, корпус ЛДСП, фасад МДФ

1 — верх: ПГ500, ПЛК500, ПГ800, ПЛК800, П800, П400 низ: СК2500, СМ800, С800, СЯ400

2 — верх: П200, ПГ600, ПС400, П600 низ: ПНЯ600М, СБ200, С600, С1Я400, СМ600

ВИТА

Белый

1 — верх: ПГ800, ПГ600, ПС400,
ПГ500, ПГС500
низ: СК2800, СУ850, СК2500,
С500, ПН400М

2 — верх: ПТ400, ПС400, ПУС550, П600,
ПС400, ПГ600, П200
низ: СТ400, С500, СУ1000, СМ600, С1Я400,
СД600, СБ200



ВИТА

Белый

1 — верх: ПГ600, ПС400, ПГ500, ПГС500, П200,
ПУ550, П200, ПГ800, ПГС800
низ: СД600, СК2500, С500,
СУ850, СК2800

2 — верх: ПС400, П800, П400, ПС400
низ: ПН400М, С1Я400, СМ800,
С400, С1Я400



1



Фиалка



Синий

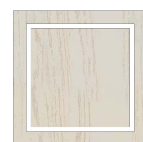

Крем



Белый



Пепел



Зеленый



в ящиках модулей ПНЯ400М, ПНЯ600М, С2К400, С2К500, С2К600, С2К800, СН600М
ВСЕХ кухонных серий используются шариковые направляющие



в ящиках модулей КМЯ500, КМЯ600, КМЯ800, СМЯ300, СМЯ400, СМЯ500, СМЯ600
ВСЕХ кухонных серий используются метабоксы

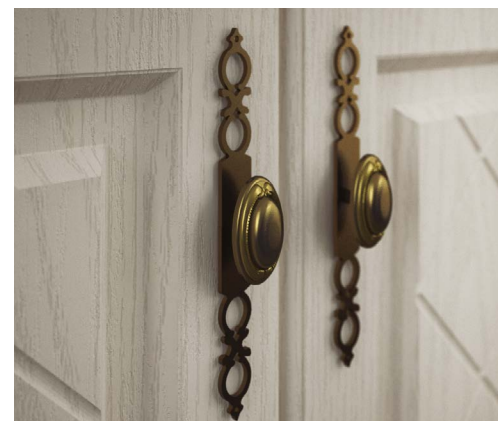

ГРАНД

1 — Крем; 2 — Пепел;
корпус ЛДСП, фасад МДФ

1 — верх: ПГ800, ПГ500, ПГ800, ПС800, ПГ800, ПС800 низ: ПН600М, СК2800, СК2500, СЯ400 (2 шт.), СМ800
2 — верх: ПС800, ПГ600, ПС400 (2 шт.), П500 низ: ПН600М, С2Я800, С600, С2Я800, СМ500

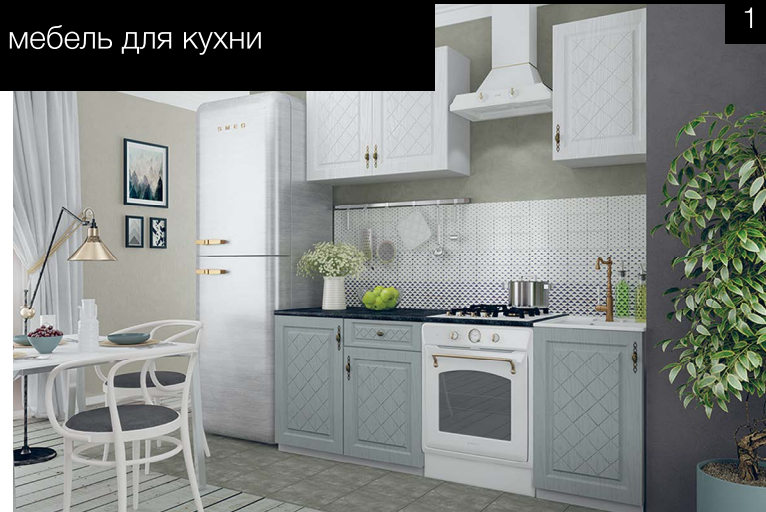

ГРАНД

1 — Пепел/Белый; 2 — Синий/Белый;
 3 — Зеленый/Белый; 4 — Фиалка/Белый;
 5 — Белый

1,2,3,4,5 — верх: П500 (3 шт.) низ: С1000, СМ500

ГРАНД

1 — Пепел;
2 — Зеленый

1,2 — верх: П500 (3 шт.)

низ: С1000, СМ500



1



2



1



2

ГРАНД

1 — Синий; 2 — Фиалка

1,2 — верх: П500 (3 шт.) низ: С1000, СМ500



ГРАНД 2,1 м

1 — Зеленый/Белый; 2 — Зеленый; 3 — Белый; 4 — Синий/Белый; 5 — Фиалка/Белый

1,2,3,4,5 — верх: П500, П500, ПГ600, П500
низ: С1000, СМ500

ГРАНД 2,1 м

1 — Синий;
2 — Пепел

1,2 — верх: П500, П500, ПГ600, П500
низ: С1000, СМ500



1



2



1



2

ГРАНД 2,1 м

1 — Фиалка; 2 — Пепел/Белый

1,2 — верх: П500, П500, ПГ600, П500
низ: С1000, СМ500

ГРАНД

1 — Синий/Белый; 2 — Синий

1 — верх: ВП400, ВП800, ВПС600, ВПУС550, ПГС800
низ: СЯ400, СМ800, С400, СУ1000, С400, СД600, С2Я800, СТУ300

2 — верх: ПТУ300, ПС400 (2 шт.), П500, ПС800
низ: СТУ300, С1Я400 (2 шт.), СМ500, С2Я800

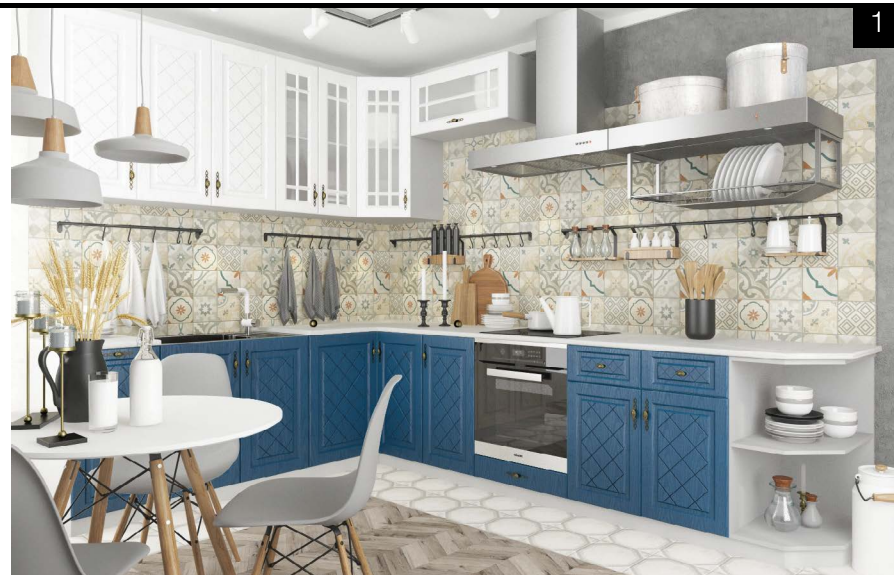

1



1



2



2

ГРАНД

1 — Зеленый/Белый; 2 — Белый

1 — верх: ПГ800, ПГ500, ПГ800, ПС800, ПГ800, ПС800
низ: ПН600М, СК2800, СК2500, СЯ400 (2 шт.), СМ800

2 — верх: ПТУ300, ПУС550, П200, ПС400 (2 шт.), ПС800, ПТУ300
низ: СБ200, СМ500, С1Я400, СУ850 С1Я400 (2 шт.), С2Я800, СТУ300

ГРАНД

1 — Белый; 2 — Крем

1,2 — верх: П800, ПЛК800, ПС800, ПЛК800,
П200, ПС600

низ: СЯ400, СД600, СЯ400, СУ1000,
СК2400, С400, СМ600, ПНЯ400М

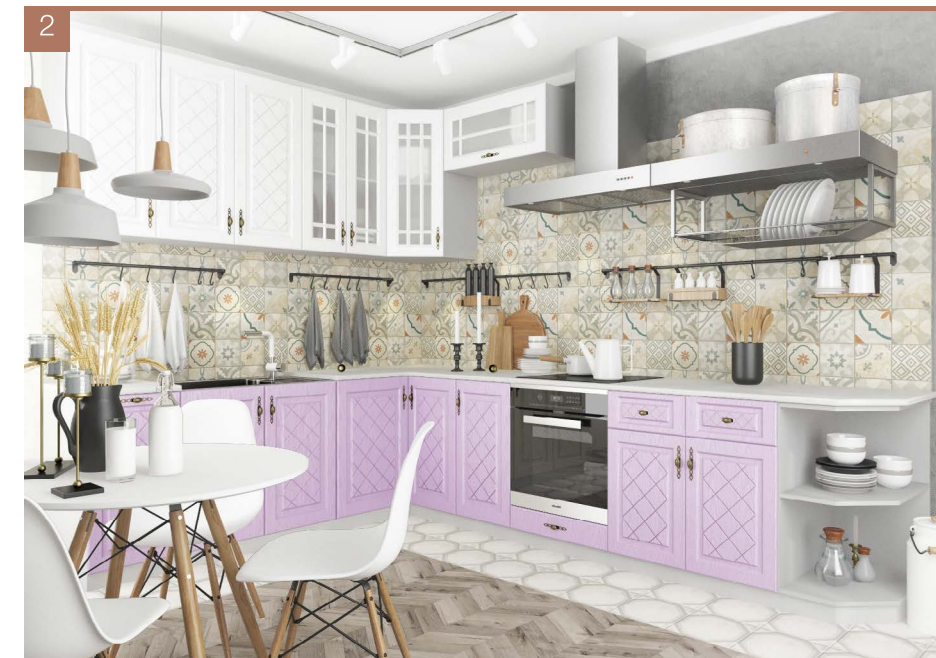

ГРАНД

1 — Фиалка; 2 — Фиалка/Белый

1 — верх: ПС800, ПГ600, ПС400 (2 шт.), П500
низ: ПН600М, С2Я800, С600, С2Я800, СМ500

2 — верх: ВП400, ВП800,
ВПС600, ВПУС550, ПГС800
низ: СЯ400, СМ800, С400, СУ1000, С400,
СД600, С2Я800, СТУ300



Фисташка



Сандал



Бразильский орех



в ящиках модулей ПНЯ400М, ПНЯ600М, С2К400, С2К500, С2К600, С2К800, СН600М
ВСЕХ кухонных серий используются шариковые направляющие



в ящиках модулей КМЯ500, КМЯ600, КМЯ800, СМЯ300, СМЯ400, СМЯ500, СМЯ600
ВСЕХ кухонных серий используются метабоксы

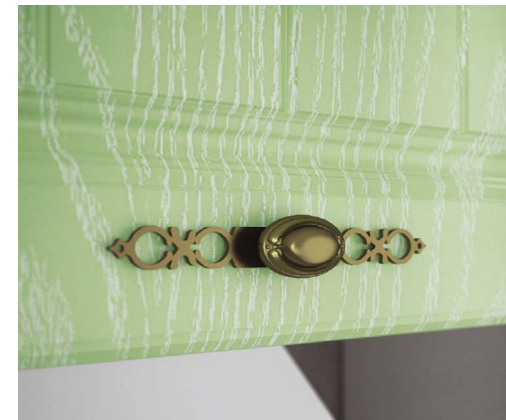

1 — Фисташка; 2 — Сандал;
корпус ЛДСП, фасад МДФ

1 — верх: П500, П500, ПГ600, П500 низ: С1000, СМ500
2 — верх: П400, ПС800, ПГ600, ПС400, П800, П600
низ: С400, С2Я800, СЯ400, С800, СМ600

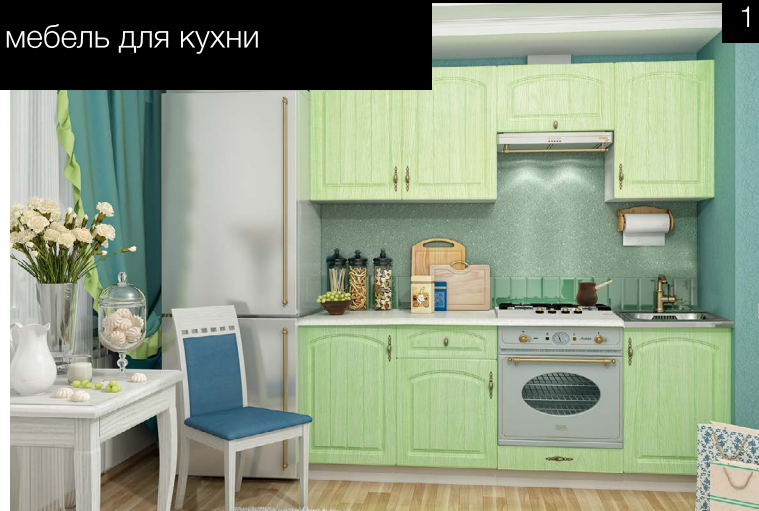

МОНАКО

1,2,3 — Фисташка; 4,5 — Сандал

1 — верх: П500 (2 шт.), ПГ600, П500
низ: С1000, СД600, СМ500

2,4 — верх: П400, П600, ПГ600, ПГС600,
ПГ600, ПГ600, ПГС600

низ: СЯ400, СМ600, С600, СД600, СМ600

3,5 — верх: П400, ПС600, П600, ПУ550, П600,
ПС400, ПГ600, ПС400, П800

низ: СЯ400, СМ600, С300, СУ850, С300,
С1Я400, С2Я800, С400



МОНАКО

1,2,3,4 — Бразильский орех/Сандал;
5 — Сандал

1 — верх: П400, ПС600, П600, ПУ550, П600, ПС400, ПГ600, ПС400, П800
низ: СЯ400, СМ600, С300, СУ850, С300, С1Я400, С2Я800, С400

2 — верх: П400, ПС800, ПГ600, ПС400, П800, П600
низ: С400, С2Я800, СЯ400, С800, СМ600

3 — верх: ПГ600, ПГС600, ПГ600, ПГ600, ПГС600, П600, П400

низ: С600, С600, СМ600, СЯ400

4 — 2,1 м верх: П500, ПГ600, П500, П500

низ: СМ500, СД600, С1000

5 — 2,1 м верх: П500, П500, ПГ600, П500

низ: С1000, СД600, СМ500

мебель для кухни



Сандал



Бразильский орех



в ящиках модулей КМЯ500, КМЯ600, КМЯ800,
СМЯ300, СМЯ400, СМЯ500, СМЯ600
ВСЕХ кухонных серий используются метабоксы

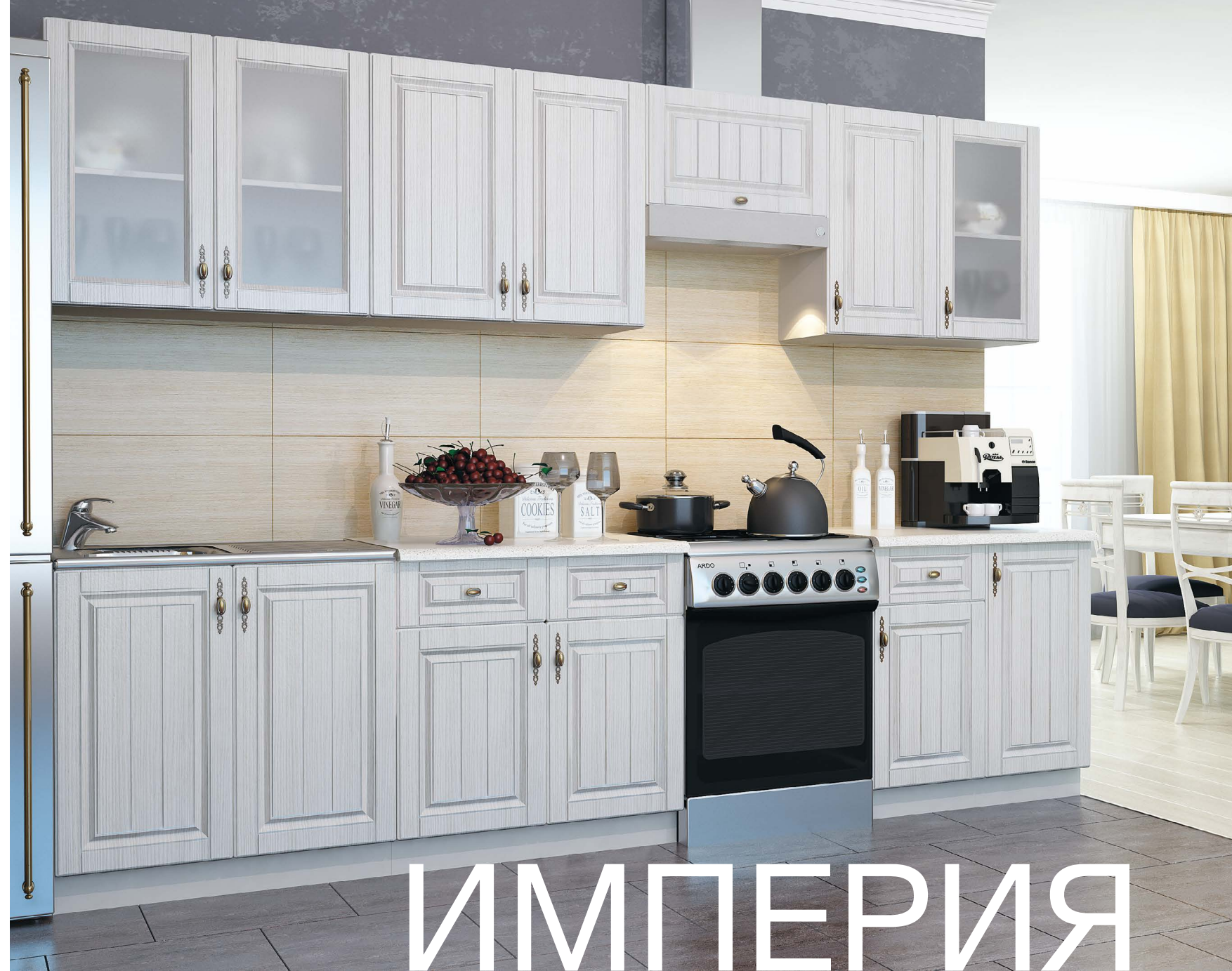
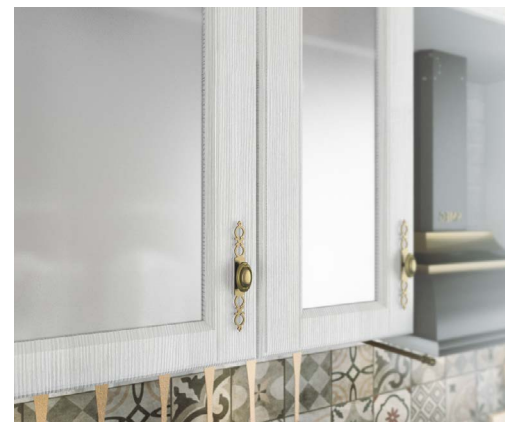
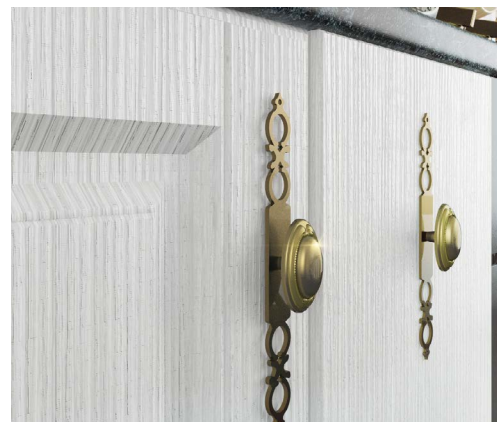

ИМПЕРИЯ

Сандал
корпус ЛДСП, фасад МДФ

1 — верх: ПГ600, ПГС600, ПГ600, ПГ600, ПГС600, ПГ800, ПГС800 низ: С600, СД600, С2Я600, СМ800

2 — верх: ПС800, П800, ПГ600, П400, ПС400
низ: СМ800, С2Я800, С1Я400, С400

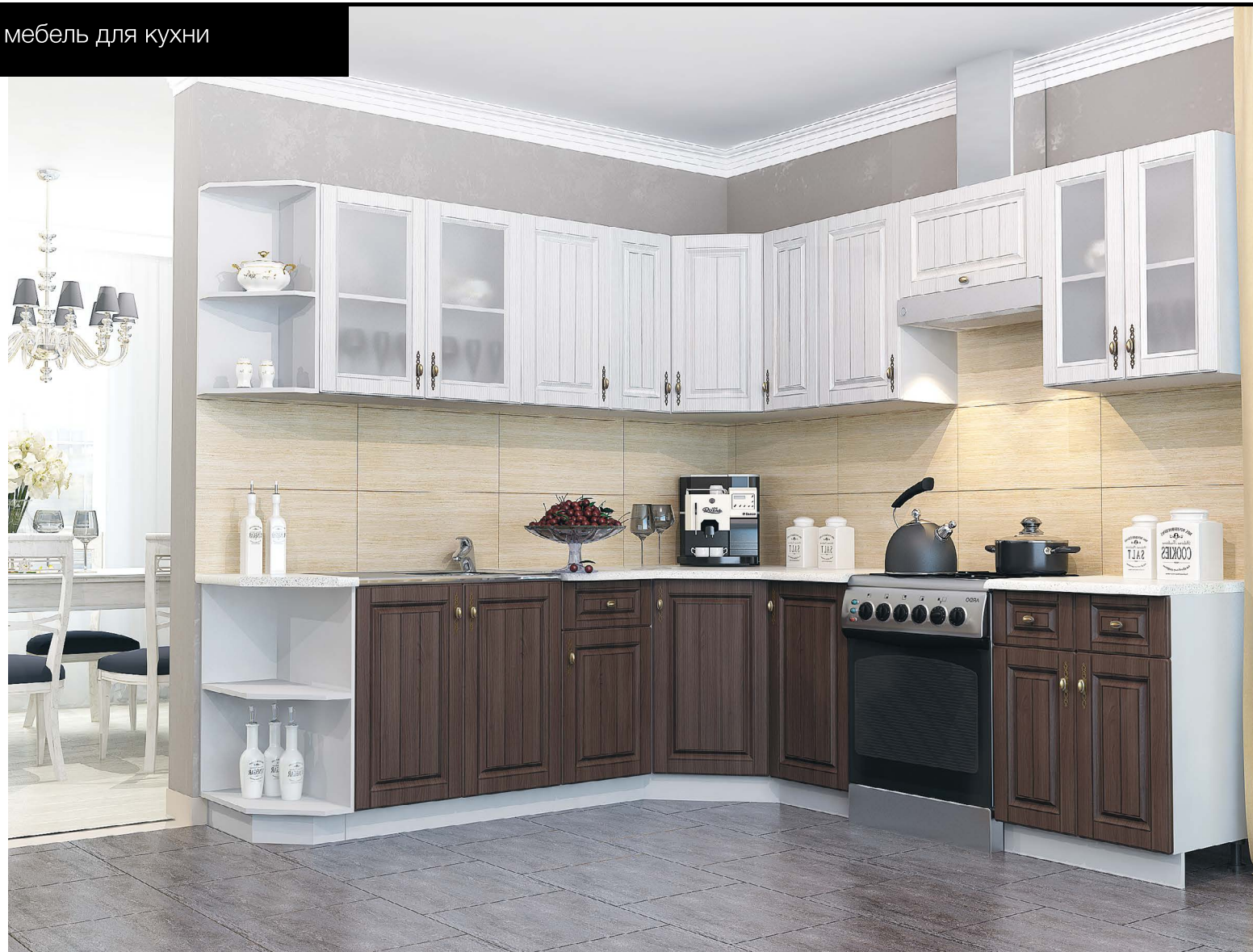

ИМПЕРИЯ

Бразильский орех/Сандал

верх: ПТУ300, ПС800, П400, П300, ПУ550, П300, П400, ПГ600, ПС600
низ: СТУ300, СМ800, С1Я400, СУ850, С400, С2Я600

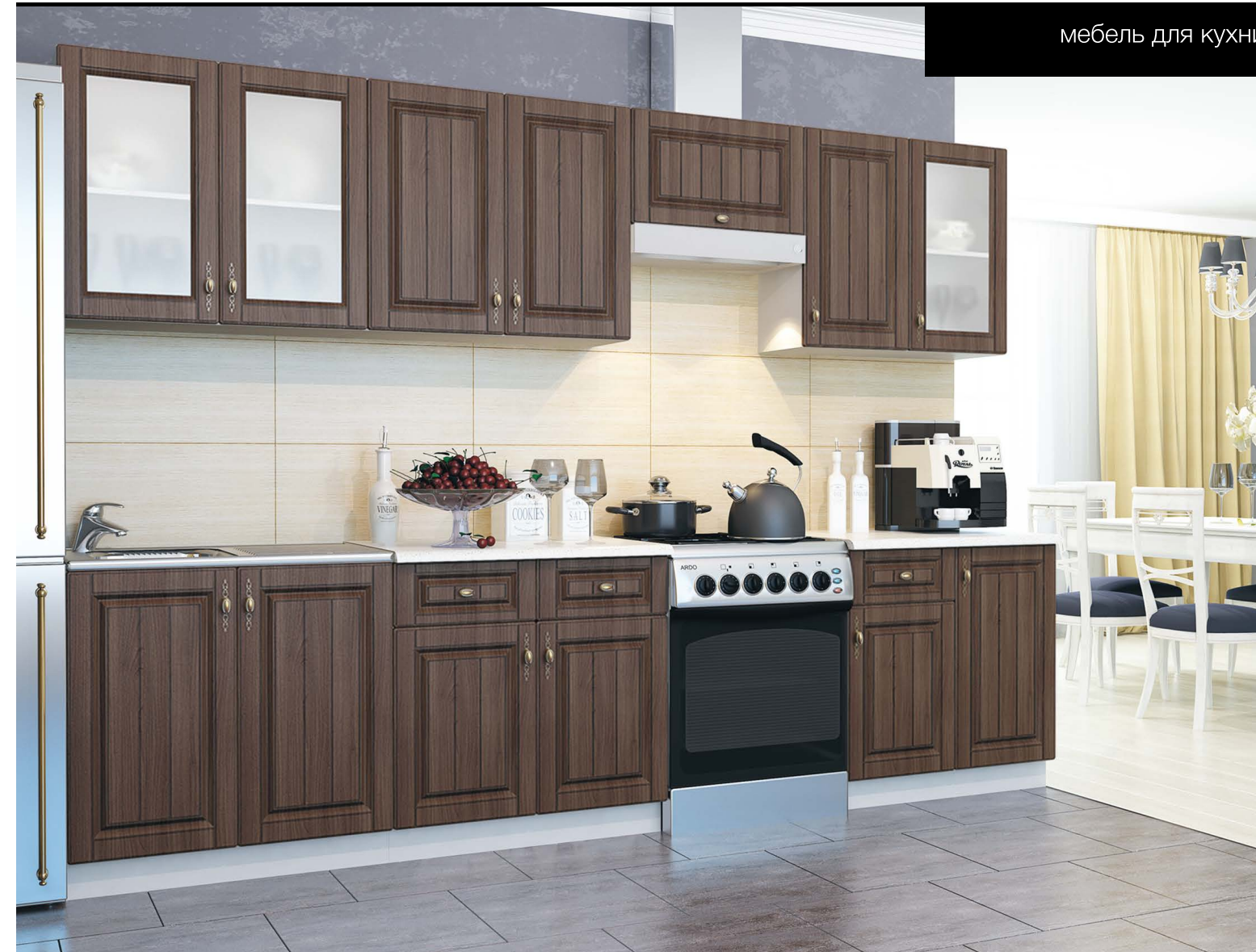

ИМПЕРИЯ

Бразильский орех

верх: ПС800, П800, ПГ600, П400, ПС400
низ: СМ800, С2Я800, С1Я400, С400



Кофе с молоком



Шоколад

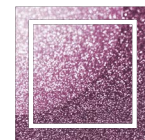

Сирень металлик

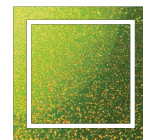

Зеленый металлик

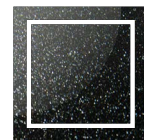

Черный металлик

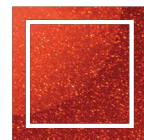

Гранат металлик



Белый металлик



Хамелеон



в ящиках модулей ПНЯ400М, ПНЯ600М, С2К400, С2К500, С2К600, С2К800, СН600М ВСЕХ кухонных серий используются шариковые направляющие



1 — Шоколад; 2 — Сирень металлик/Белый металлик; корпус ЛДСП, фасад МДФ

1 — верх: П600, П800, ПС400 низ: СМ600, С800, СЯ400

2 — верх: ПГ800, ПГС800, П800, ПГ600, П200, ПТ400
низ: СМ800, С2Я800, СД600, СБ200, СТ400

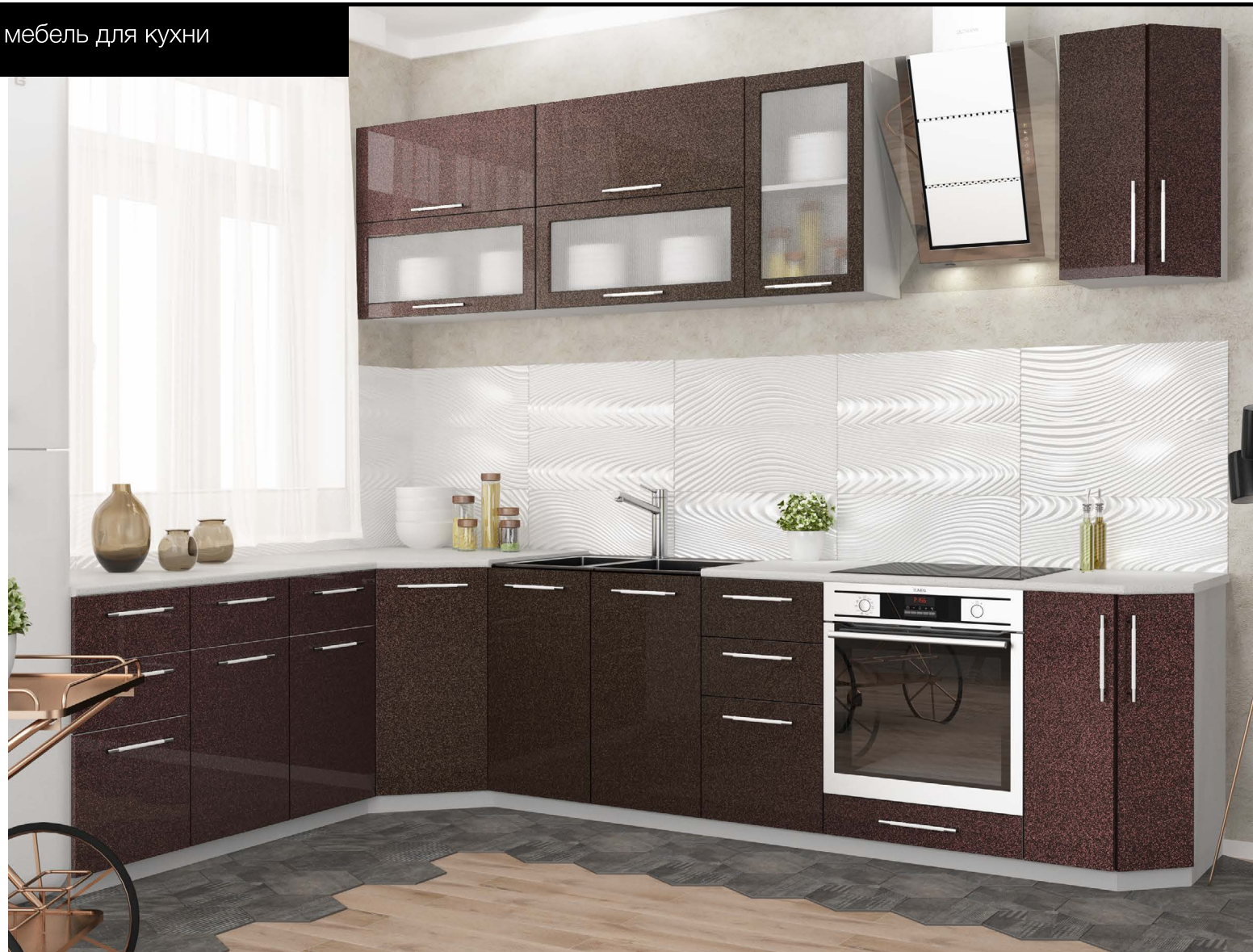

ОЛИВА
Хамелеон

верх: ПГ800(2 шт.), ПГС800 (2 шт.), ПС400, ПТ400
низ: СЯ400, С2Я800, СУ850, СМ800, СЯ400, СД600, СТ400



ОЛИВА
Хамелеон

1 — верх: ПГ500 (2 шт.), ПС400 (2 шт.)
низ: ПНЯ400М, ПНЯ600М, СМ500, С400, С600, СЯ400

2 — верх: ПТУ300, П800, ПГ600, П400, ПУ600, ПГ800, ПГС800, ПГ800, ПГС800, П200
низ: СТУ300, С800, СУ1000, СМ800, С2Я800, СБ200, ПН400М

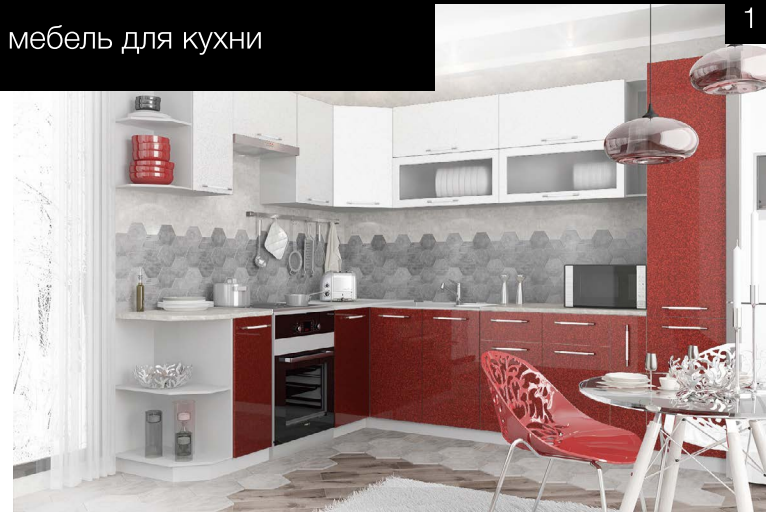

ОЛИВА

- 1 — Гранат металлик/Белый металлик;
- 2 — Черный металлик/Зеленый металлик;
- 3 — Черный металлик/Гранат металлик;
- 4,5 — Гранат металлик

- 1,3,5 — верх: ПТУ300, П400, ПГ600, П400, ПУ600, ПГ800, ПГС800, ПГ800, ПГС800, П200
- низ: СТУ300, С400, СУ1000, СМ800, С2Я800, СБ200, ПНЯ400М
- 2,4 — верх: ПГ800, ПГС800, П800, ПГ600, П200, ПТ400
- низ: СМ800, С2Я800, СД600, СБ200, СТ400

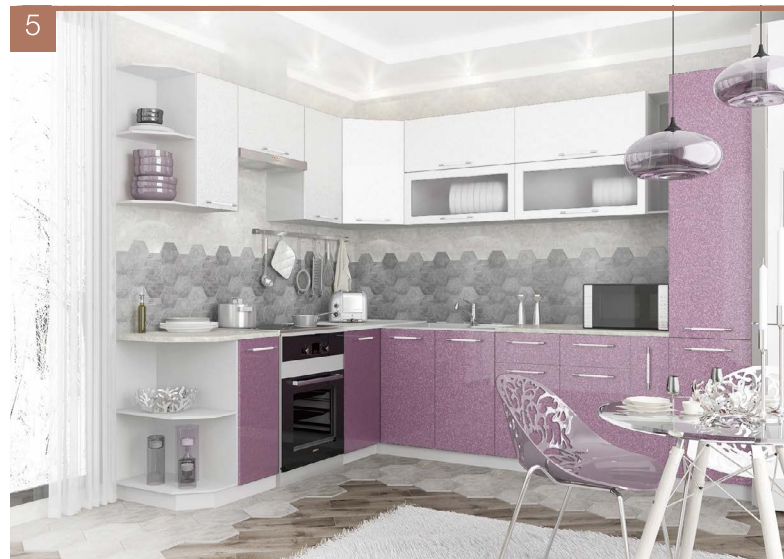
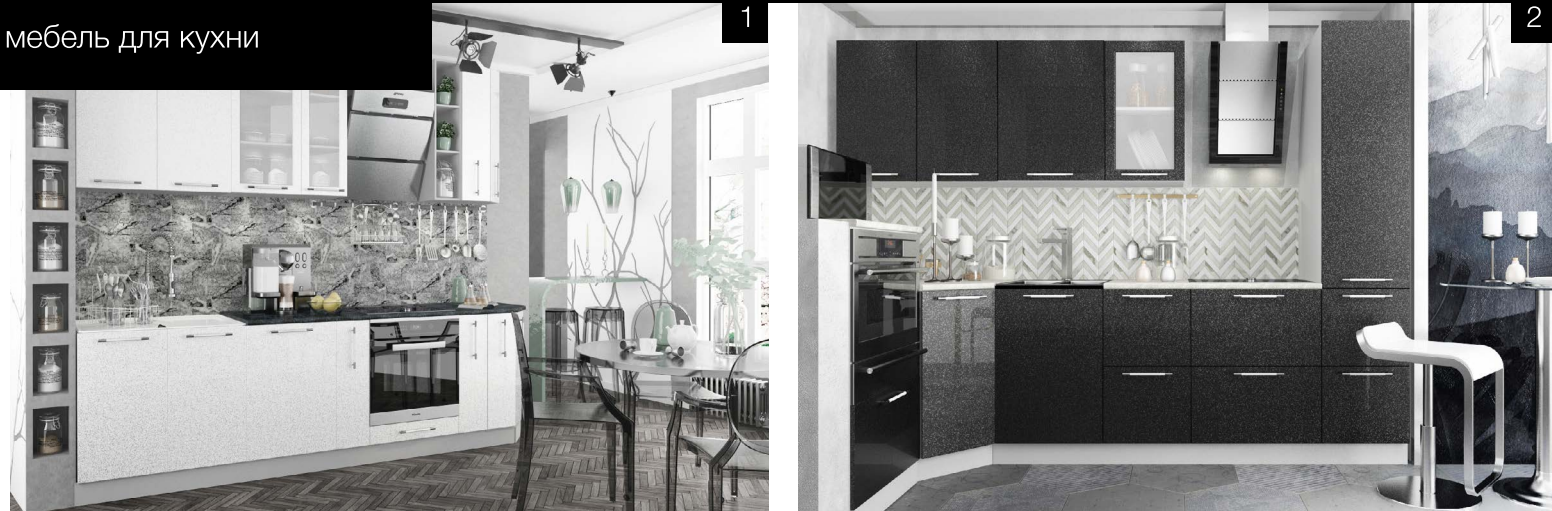

ОЛИВА

1 — Белый металлик; 2 — Черный металлик;
 3,4 — Черный металлик/Белый металлик;
 5 — Сирень металлик/Белый металлик

1,3 — верх: ВП800, ВПС400, ВПС300, ВП200, ВПТ400
 низ: СМ800, С400, СБ200, СД600, СБ200, СТ400

2 — верх: П800, П500, ПС400
 низ: СН600М, СУ850, СМ500, С2К400, С2К600, ПНЯ400М

4,5 — верх: ПТУ300, П400, ПГ600, П400, ПУ600,
 ПГ800, ПГС800, ПГ800, ПГС800, П200

ОЛИВА

Шоколад/Кофе с молоком

1 — верх: П500, П500, ПГ600, П500
низ: С1000, СМ500

2 — верх: П600, П800, ПС400
низ: СМ600, С800, СЯ400



1



1

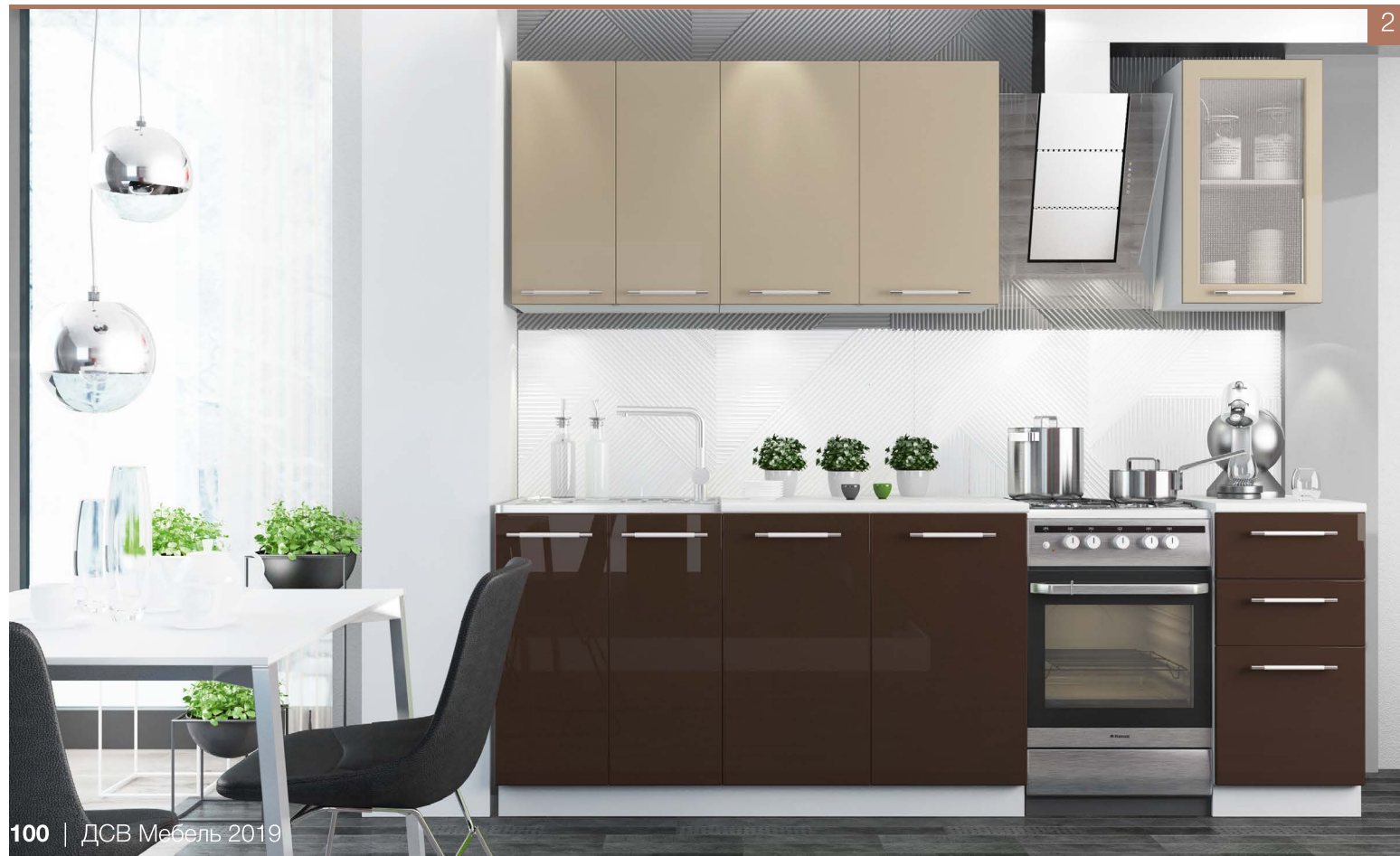

2



2

ОЛИВА

1 — Шоколад/Кофе с молоком;
2 — Кофе с молоком/Белый металл

1 — верх: П800, П500, ПС400
низ: СМ600М, СУ850, СМ500, С2К400, С2К600, ПНЯ400М

2 — верх: ВП800, ВПС400, ВПС300, ВП200, ВПТ400
низ: СМ800, С400, СБ200, СД600, СБ200, СТ400



ОЛИВА

- 1 — Сирень металлик;
- 2 — Черный металлик/Белый металлик;
- 3 — Сирень металлик/Белый металлик;
- 4 — Зеленый металлик;
- 5 — Гранат металлик/Белый металлик;
- 6 — Гранат металлик

верх: П500, П500, ПГ600, П500
 низ: С1000, СМ500



ФЛОРА



Флора

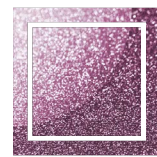

Сирень металлик

в ящиках модулей КМЯ500, КМЯ600, КМЯ800,
СМЯ300, СМЯ400, СМЯ500, СМЯ600
ВСЕХ кухонных серий используются метабоксы

Сирень металлик/ Флора, корпус ЛДСП, фасад МДФ

1 — 2,1 м верх: П500 (2 шт.), ПГ600, П500 низ: С1000, СМ500
2 — 2,0 м верх: П800, ПС800, П400 низ: СМ800, С800, СЯ400



Шоколад



Лайм



Кофе с молоком



Белый глянец



Баклажан



в ящиках модулей КМЯ500, КМЯ600, КМЯ800,
СМЯ300, СМЯ400, СМЯ500, СМЯ600
ВСЕХ кухонных серий используются метабоксы



КАПЛЯ

1 — Кофе с молоком/Белый глянец; 2 — Белый, корпус ЛДСП, фасад МДФ

1 — верх: П600, П400, П300, ПС300, ПУ600, ПС400
низ: ПН400М, СН600М, С2К400, СМ600, СУ1000, СБ200, С500 (2 шт.), СБ200

2 — верх: П500 (2 шт.), ПГ600, П500
низ: С1000, С600, СМ500, ПНЯ400М, ПН600М

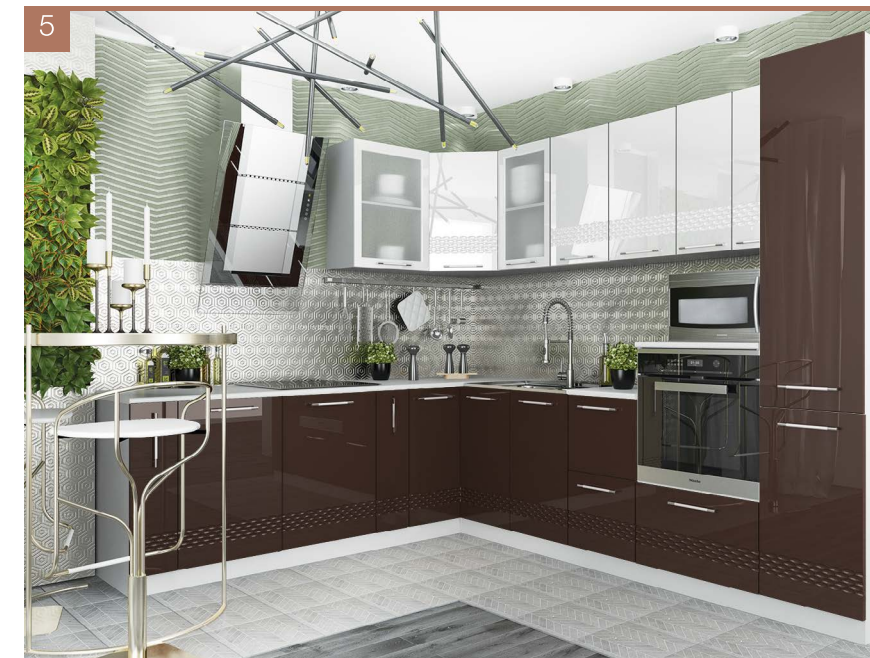

КАПЛЯ

1,3 — Баклажан/Белый глянец;
 2 — Баклажан; 4 — Шоколад;
 5 — Шоколад/Белый глянец

1,5 — верх: ПС400, ПУ600, ПС300, П300, П400, П600
 низ: СБ200, С500 (2 шт.), СБ200,
 СУ1000, СМ600, С2К400, СН600М, ПН400М

2,4 — верх: П500 (2 шт.), ПГ600, П500
 низ: С1000, С600, СМ500, ПНЯ400М, ПН600М

3 — верх: П800, П500, П200, ПГС500, ПГ600, ПГС500
 низ: СМ800, С1000, СБ200, С500, ПН400М



КАПЛЯ

1, 4, 5 — Лайм; 2, 3 — Лайм/Белый глянец;

- 1 — верх: П500 (2 шт.), ПГ600, П500
низ: С1000, С600, СМ500, ПНЧ400М, ПН600М
- 2 — верх: П500 (2 шт.), П400, ПС400, ПУ600,
ПС400, ПГ600, ПГС600
низ: ПН400М, С1000, СМ800, СУ1000, С500, СБ200
- 3 — верх: ПС400, ПУ600, ПС300, П300, П400, П600
низ: СБ200, С500 (2 шт.), СБ200, СУ1000, СМ600, С2К400,
СН600М, ПН400М
- 4 — верх: ПТ400, П200, ПС400, ПГ600, ПС400, П500, П800
низ: СТ400, СБ200, СЯ400 (2 шт.), С500, СМ800
- 5 — верх: П500, П500, П500 низ: С1000, СМ500

КАПЛЯ

1 — Баклажан;
2 — Баклажан/Белый глянец

1 — верх: П500, П500, П500
низ: С1000, СМ500
2 — верх: ПГ500, ПГС500, ПГ500, ПГС500,
ПГ500 (2 шт.), ПЛК500 (2 шт.)
низ: СМ500, С500 (2 шт.), СЯ500 (2 шт.),
СУ1000, СД600, СБ200

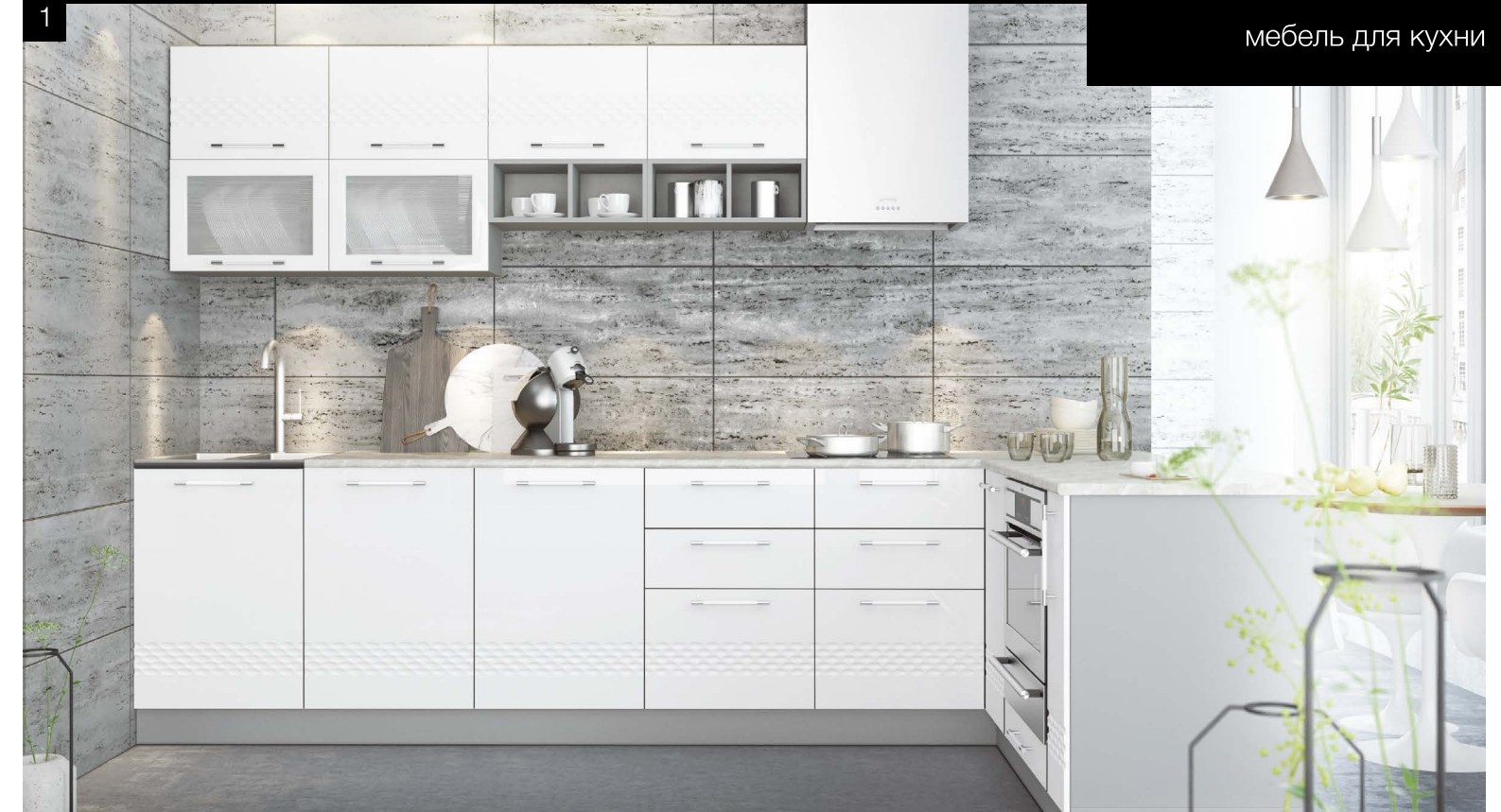

КАПЛЯ

1 — Белый глянец;
2 — Баклажан/Белый глянец

1 — верх: ПГ500, ПГС500, ПГ500, ПГС500,
ПГ500 (2 шт.), ПЛК500 (2 шт.)
низ: СМ500, С500 (2 шт.), СЯ500 (2 шт.),
СУ1000, СД600, СБ200

2 — верх: ПТУ300, ПС400, П500, П200,
ПУС550, П200, П500, П200, ПГ600, ПС400
низ: СТУ300, С2Я800, СУ850, СЯ400,
СБ200, СД600, СЯ400, ПН400М

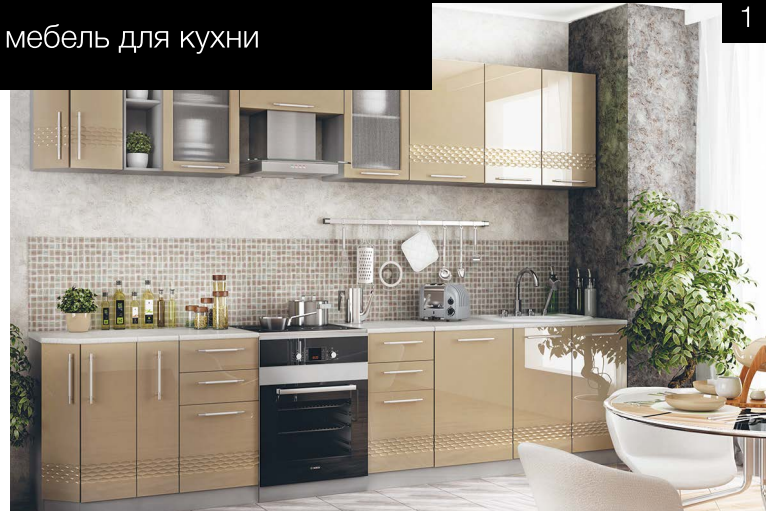

КАПЛЯ

1,4 — Кофе с молоком; 2 — Шоколад;
3 — Шоколад/Кофе с молоком;
5 — Кофе с молоком/Белый глянец

1,2 — верх: ПТ400, П200, ПС400, ПГ600,
ПС400, П500, П800
низ: СТ400, СБ200, СЯ400 (2 шт.), С500, СМ800
3 — верх: ПТУ300, ПС400, П500, П200,
ПУС550, П200, П500, П200, ПГ600, ПС400
низ: СТУ300, С2Я800, СУ850, СЯ400,
СБ200, СД600, СЯ400, ПН400М
4 — верх: П500 (2 шт.), ПГ600, П500
низ: С1000, С600, СМ500, ПНЯ400М, ПН600М
5 — 2,1 м верх: П500, П500, ПГ600, П500
низ: С1000, СМ500

мебель для кухни



в ящиках модулей ПНЯ400М, ПНЯ600М, С2К400, С2К500, С2К600, С2К800, СН600М ВСЕХ кухонных серий используются шариковые направляющие



Модульная система — Зебрано, корпус ЛДСП, фасад ЛДСП

1 — верх: ПГ500 (2 шт.), ПГ600 низ: СТ400, СК2800, СЯ500, СМ500, СН600М, ПН400М
2 — верх: ПГ500(3 шт.), ПГС500 (3 шт.), ПЛК500 (3 шт.), П200, ПТ400
низ: СМ800, С2К500, СБ200, СД600, СБ200, СТ400



МАША

Модульная система — Зебрано

верх: ПГ800, ПГС800, ПГ800, ПГС800, П400, ПТ400
низ: С2Я800, С1Я400, СУ850, СМ800, СЯ400, СД600, СТ400



МАША

Модульная система — Зебрано

1 — верх: ПГ500, ПГС500, ПГ500, ПГС500,
ПГ500, ПГС500
низ: СК2500, С2К500, СМ500

2 — верх: ПГ500 (2 шт.), П400 (2 шт.), ПТ400
низ: ПН400М, СМ500, СЯ400, СД600, СЯ400,
СТ400





ОРХИДЕЯ

Сирень металлик/Дикая орхидея фотопечать
корпус ЛДСП, фасад МДФ

1 — верх: П500, П500, ПГ600, П500 низ: С1000, СМ500
2 — верх: П800, П800, ПС400 низ: СМ800, С800, СЯ400



ГРАНАТ

Гранат металлик/Гранат фотопечать

верх: П500, П500, ПГ600, П500
низ: С1000, СМ500



ГРАНАТ

Гранат металлик/Гранат фотопечать

1 — верх: ПТ400, П200, ПГ600, П800, ПГ800, ПГС800
низ: СТ400, СБ200, СД600, С2Я800, СМ800

2 — верх: П600, П800, ПС400
низ: СМ600, С800, СЯ400



ЛАЙМ

Зеленый металлик/Лайм фотопечать

1 — верх: ПТ400, П200, ПГ600, П800, ПГ800, ПГС800
низ: СТ400, СБ200, СД600, С2Я800, СМ800

2 — верх: П800 (2 шт.), ПС400
низ: СМ800, С800, СЯ400

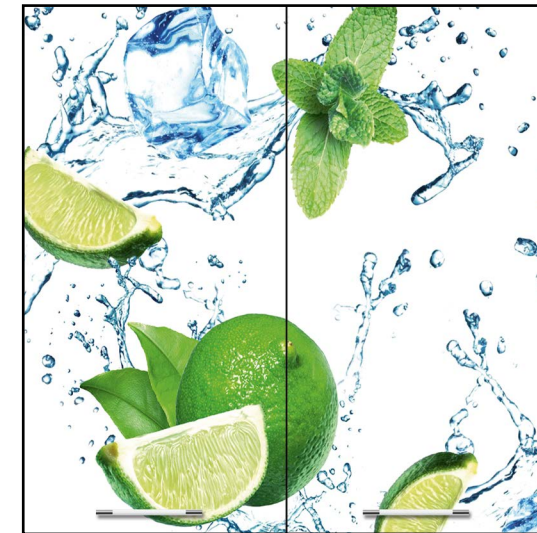

Лайм

Образцы фотопечати для модулей П600/П800

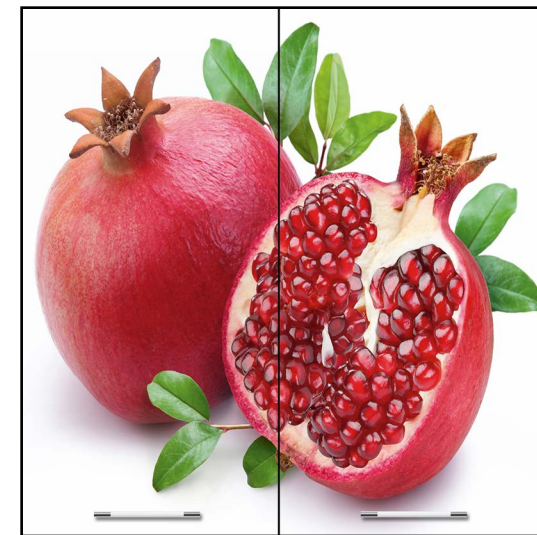

Гранат



Орхидея

КОМПЛЕКТ КУХНИ 2,0 м

Дуб бунратти/Белый глянец
корпус ЛДСП, фасад ЛДСП

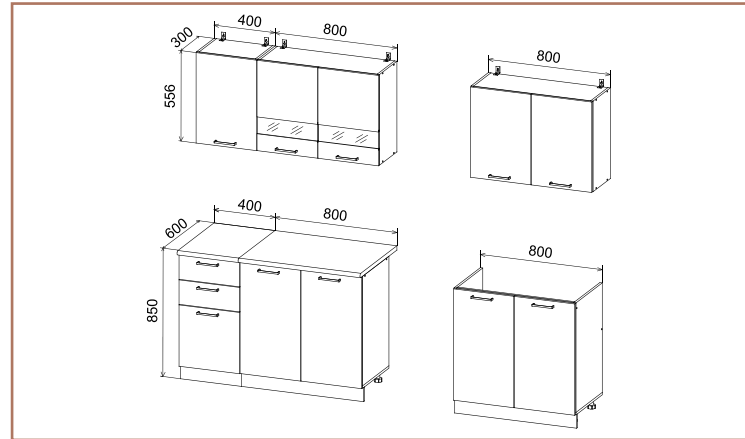

Дуся



КОМПЛЕКТ КУХНИ 1,6 м

Дуб бунратти/Белый глянец;
корпус ЛДСП, фасад ЛДСП

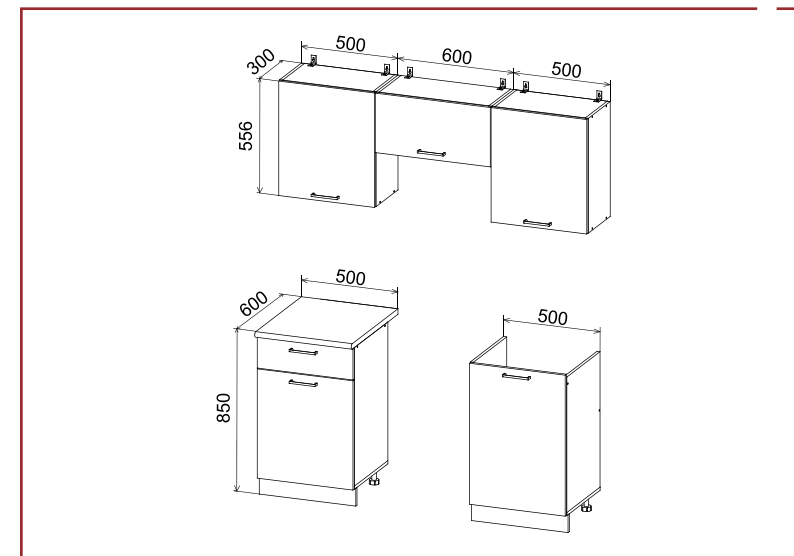

Дуся - 2

Условные обозначения:
 С - стол
 П - пенал
 Н - нижний
 Г - горизонтальный
 С - стекло
 К - комод
 У - угловой
 Т - торцевой
 Я - ящик
 М - мойка
 Д - духовой шкаф
 Б - бутылочница
 В - высокий

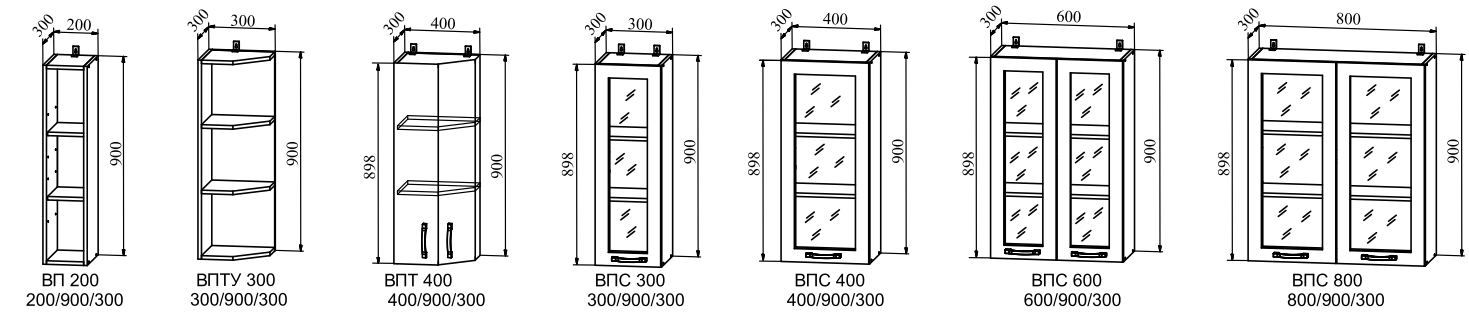
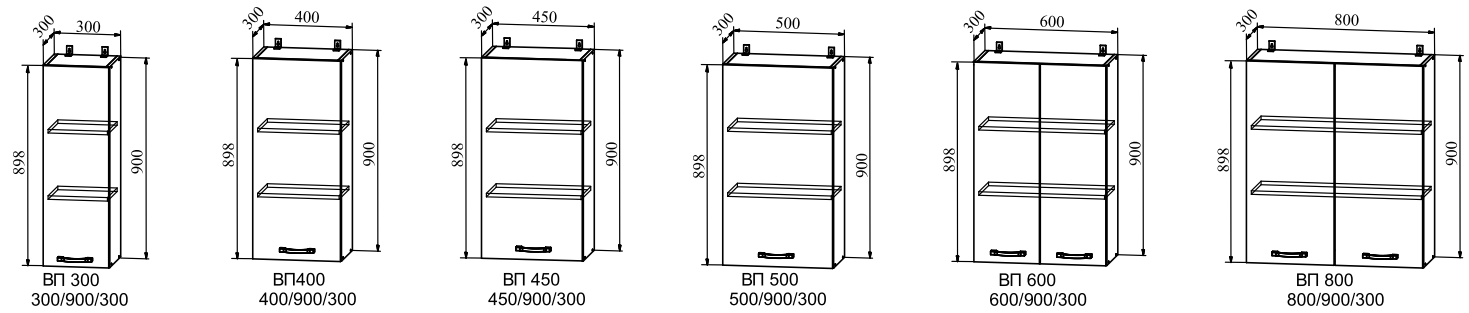
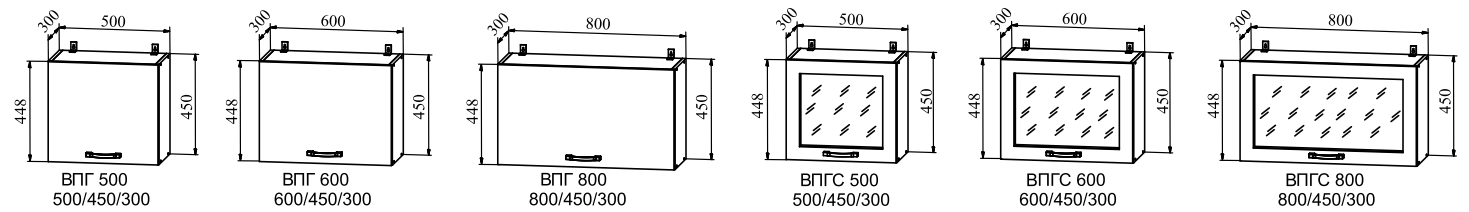
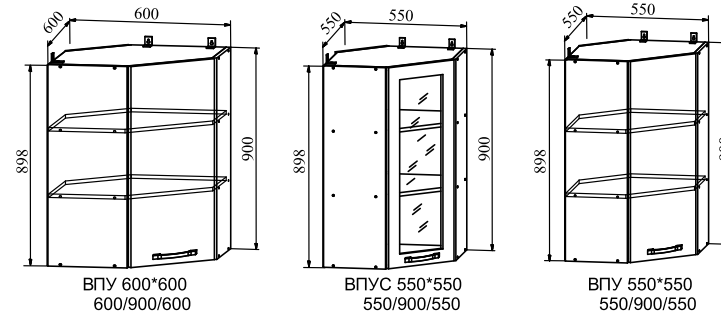
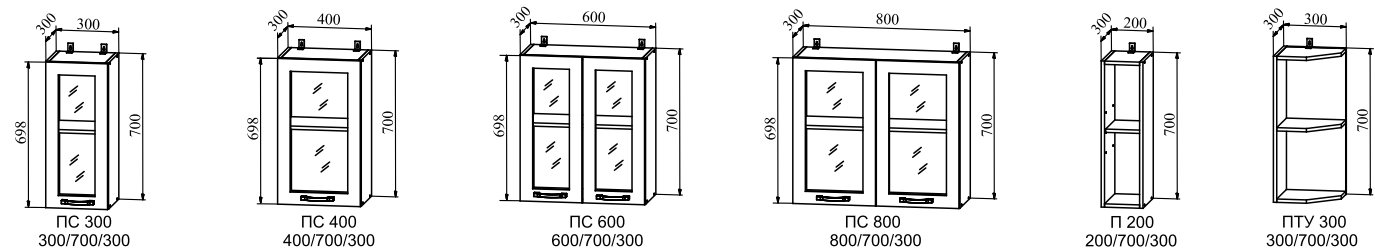
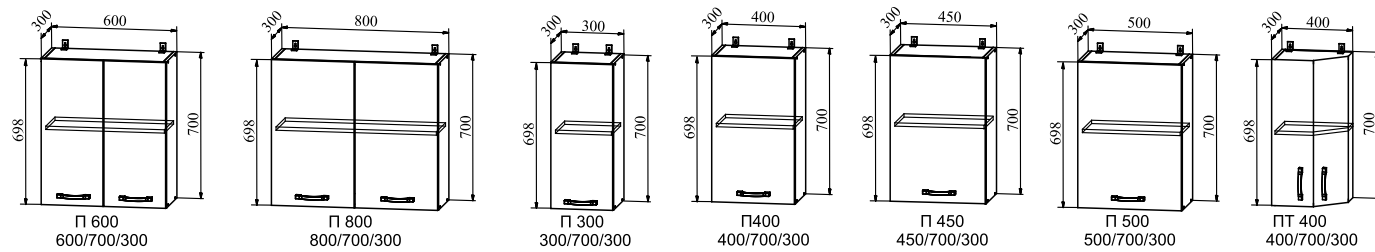
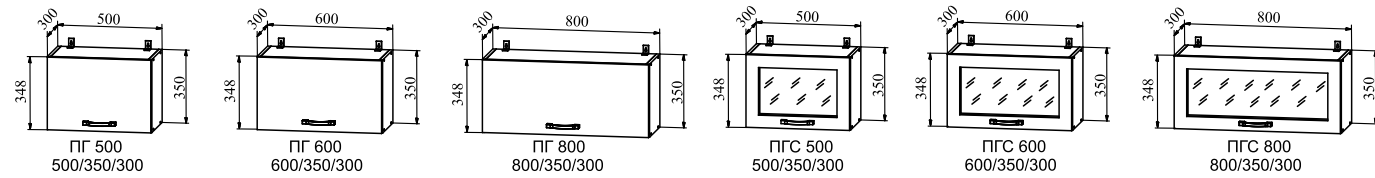
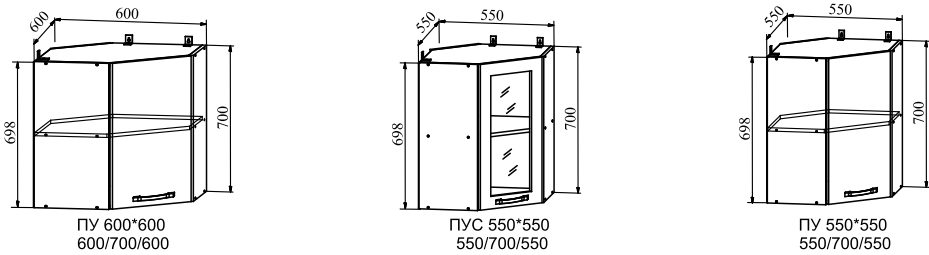
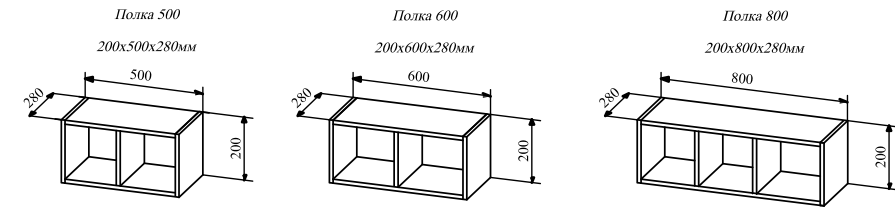

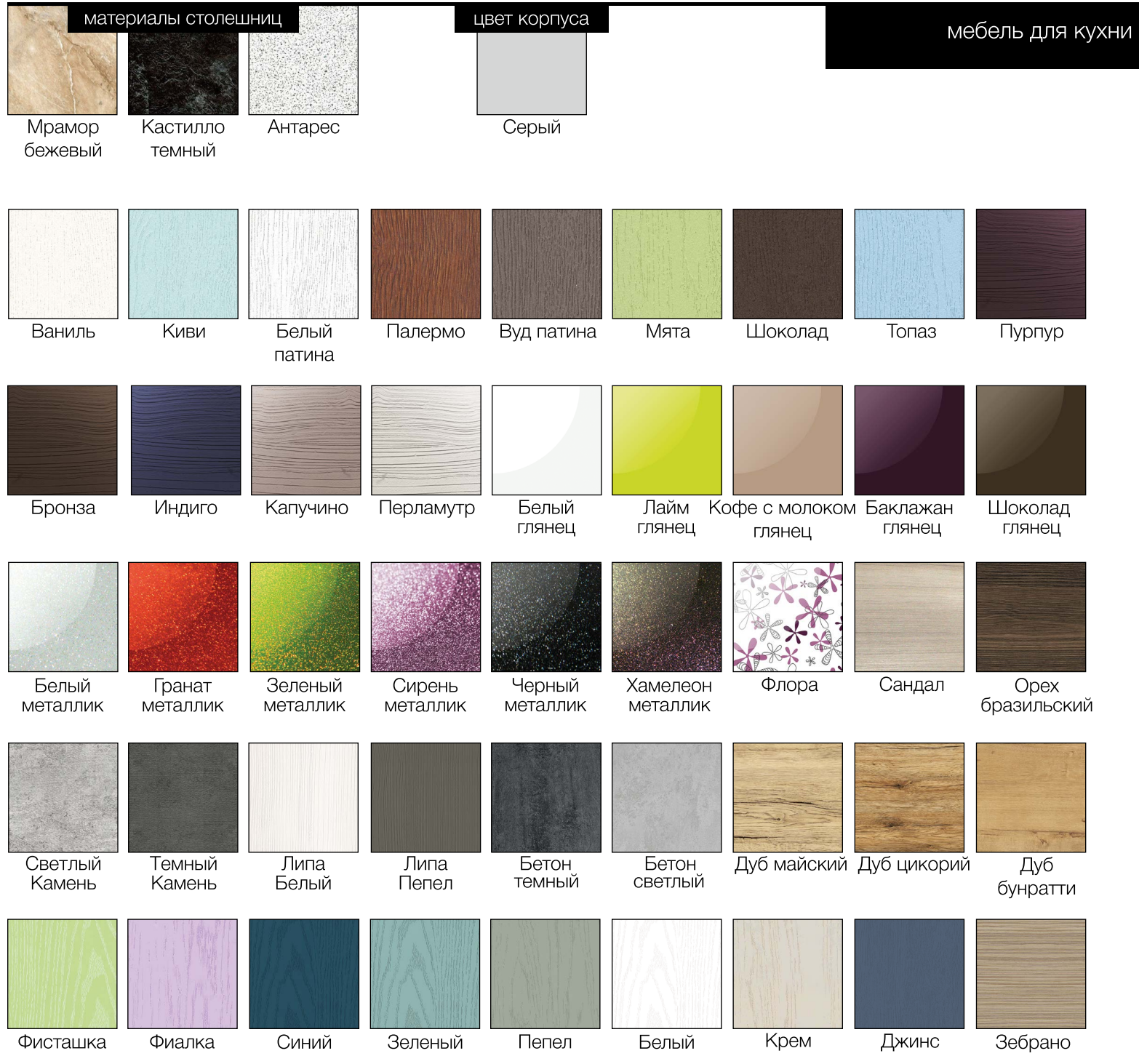
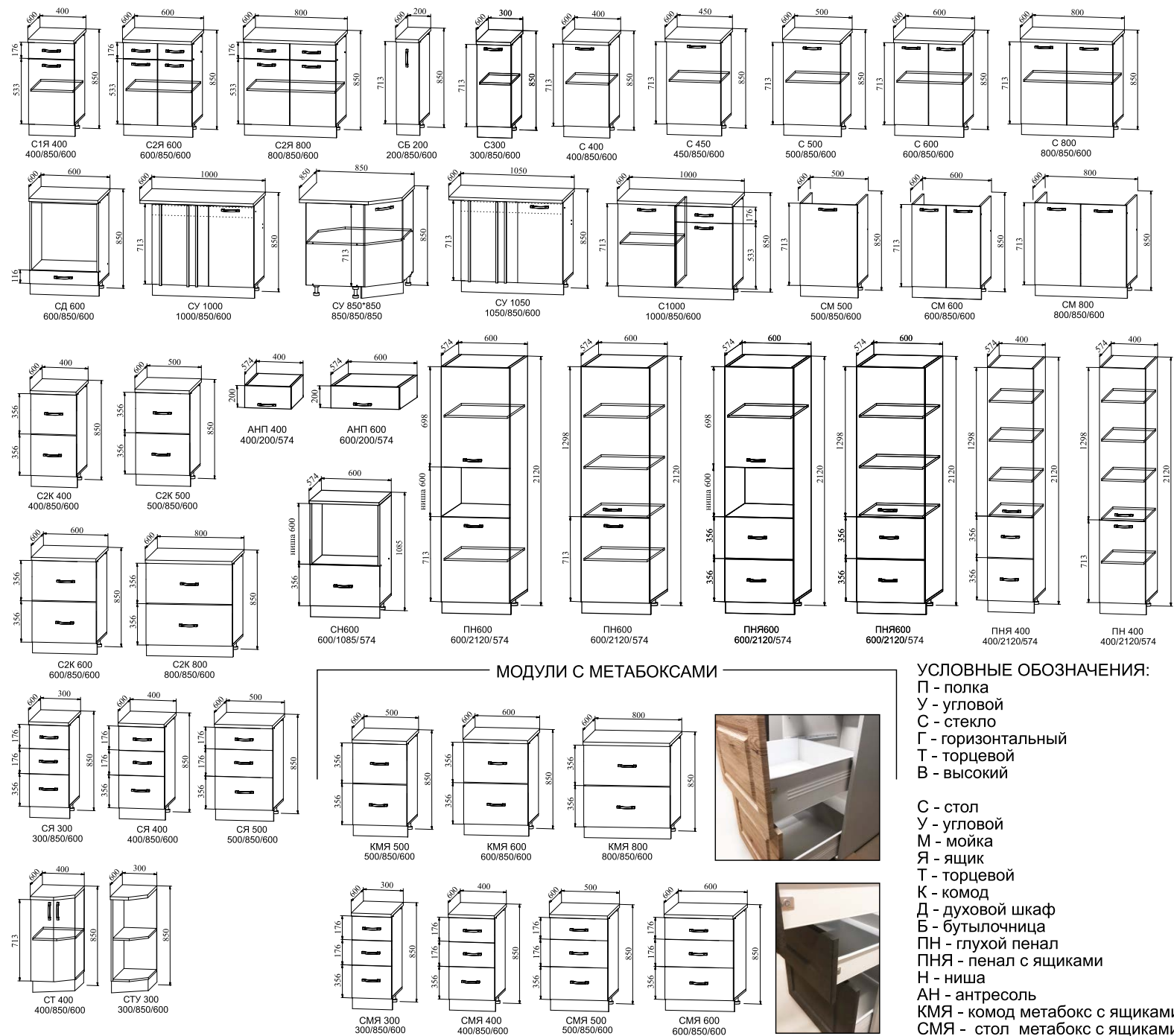



Наш адрес: Россия,
г. Пенза, ул. Баумана, 30

Тел.: 8 (8412) 99-78-75
8 927 361-43-73

www.dsv-mebel.ru
dsv-1982@mail.ru